

KOBELCO

Performance  Design

SK 75SR

- Capacità della benna:
0,11–0,35 m³
- Potenza del motore:
53,7 kW / 2.100 giri/min
- Peso in esercizio:
7.800–9.310 kg





SK75SR



Performance



Design

L'escavatore SK75SR di KOBELCO rappresenta un valore completamente innovativo armonizzando PRESTAZIONI, maggiore efficienza e produttività con un livello superiore di potenza e velocità con il DESIGN, manovrabilità e comfort orientati all'operatore, senza alcun compromesso. Con l'obiettivo di realizzare macchine uniche e ineguagliabili in grado di offrire un'esperienza indimenticabile a chi le utilizza, KOBELCO continuerà a evolversi per rispondere a qualunque sfida.

L'ECCELLENZA IN UN DESIGN SEMPLICE ED ELEGANTE

Dalla nostra ricerca di bellezza funzionale e senso estetico è nato il design dei nuovi interni.

Selettore

Questo selettore integra varie funzioni per facilitare le operazioni. Anche indossando i guanti, l'operatore può impostare varie condizioni operative della macchina in tutta tranquillità.

Retroilluminazione a LED

Gli interruttori e i selettori dotati di retroilluminazione offrono una visione chiara e luminosa e conferiscono un aspetto elegante.







COMFORT INDIMENTICABILE

① Sedile a sospensione pneumatica

Un sedile GRAMMER* installato come dotazione standard, assorbe in modo eccellente gli urti e garantisce un comfort di guida di livello superiore.

*GRAMMER è un marchio registrato di GRAMMER AG, registrato in Germania.

② Climatizzatore con getto d'aria dalla parte posteriore

Il getto d'aria è orientato verso la cintura e la parte posteriore della testa, offrendo maggiore comfort durante le operazioni.

③ Le angolazioni delle leve consentono di effettuare le operazioni con il massimo comfort

L'operatore può muovere le leve orizzontalmente senza torsione del polso, riducendo così l'affaticamento causato dalle manovre.



④ Luce LED agli sportelli

La luce LED interna si accende automaticamente all'apertura dello sportello o quando il contatto è su OFF. Ciò consente di entrare e uscire facilmente nelle ore notturne.

⑤ I tergicristalli paralleli assicurano un ampio campo visivo

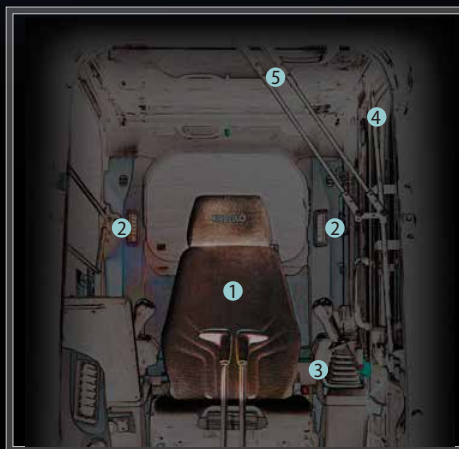

KOBELCO



04:33



SETTING MENU



PICTURE OF CAMERA



CLOCK SETTING



SCREEN BRIGHTNESS



MAINTENANCE



CONSUMPTION



LANGUAGE SELECTION



PRESSURE RELEASE



MASSIMA SICUREZZA SU UN DISPLAY DI GRANDE AMPIEZZA

Sistema di videocamere di sicurezza standard con 3 visuali

Il display ampio ad alta risoluzione presenta simultaneamente la visuale delle videocamere destra, sinistra e posteriore.

Il display multiplo consente di personalizzare la visualizzazione delle informazioni per migliorare l'attenzione dell'operatore e la sicurezza sul sito di lavoro.

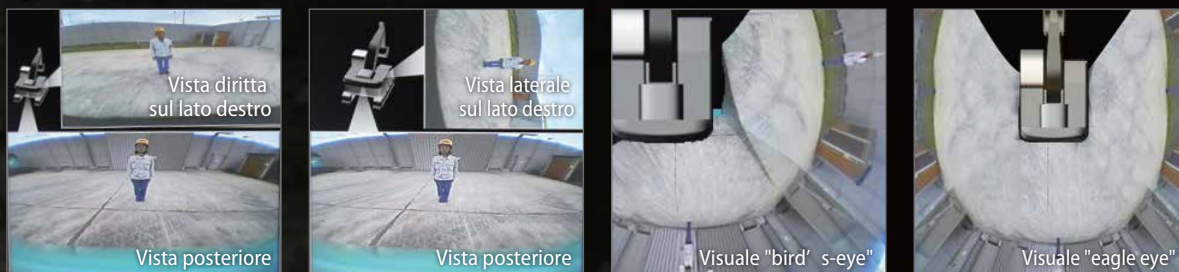

Ampio monitor a colori da 10 pollici

La schermata con menu di facile uso e le icone riconoscibili aiutano l'operatore a selezionare le informazioni più importanti necessarie per garantire la sicurezza sul sito di lavoro e il controllo della macchina.



Digita le informazioni giuste

È sufficiente ruotare il selettore a destra o sinistra per selezionare una funzione operativa e premerlo per confermare la selezione.





PRESTAZIONI DELLA MASSIMA EFFICIENZA

Il nostro motore a elevata potenza è conforme alle normative sulle emissioni STAGE V

Rispetto ai modelli precedenti, la potenza del motore è significativamente aumentata, riducendo così in modo considerevole i tempi di ciclo delle operazioni di scavo. Il motore raggiunge prestazioni elevate senza ridurre la velocità anche sotto carico o durante lo spostamento su una pendenza.



Modello: YANMAR 4TNV98CT

Potenza del motore

aumentata del **27,9%**

(Rispetto al modello SK75SR-3E)

»»» **Tempi di ciclo dell'operazione di scavo**

ridotti del **15%**

(Rispetto al modello SK75SR-3)

Velocità di sollevamento del braccio carico migliorata del **38%**

(Rispetto al modello SK75SR-3E)

Velocità di scavo del braccio migliorata del **37%**

(Rispetto al modello SK75SR-3E)



»» Velocità di salita di un pendio

migliorata del **26,9%**

(Rispetto al modello SK75SR-3E)



MAGGIORI CAPACITÀ MULTI FUNZIONE



Modalità accessorio





Le modalità relative alle portate per benna, martello demolitore, cesoia e benna a polipo rotante sono impostate prima della consegna, in modo tale che la macchina sia subito operativa. È possibile aggiungere o modificare facilmente impostazioni di modalità per altri accessori, come il tilt rotator.





TIPI DI MODALITÀ CON ACCESSORIO

| | TIPO | MODALITÀ | OBIETTIVO DELLA MODALITÀ |
|-------------------|---|------------------------|---|
| MODALITÀ CORRENTE |  | Benna | Possibilità di regolare il bilanciamento in operazioni come il livellamento. |
| |  | Martello demolitore | Disponibilità preventiva della funzione di rigenerazione del braccio di scavo che tiene conto del peso dell'accessorio anteriore. |
| |  | Cesoia (frantumatrice) | Riduzione dei cambi di velocità del braccio di scavo dovuti all'apertura/chiusura della cesoia (frantumatrice). |

| | TIPO | MODALITÀ | OBIETTIVO DELLA MODALITÀ |
|-------------------------|---|---|--|
| NUOVE MODALITÀ AGGIUNTE |  | Benna a polipo rotante | Possibilità di effettuare la rotazione su una pendenza durante il sollevamento dell'accessorio/attrezzatura. I sistemi a 2 velocità del braccio di sollevamento sono controllati da una valvola proporzionale. |
| |  | Abbattitrice forestale | La portata N&B è impostata in modo specifico sul livello massimo. Variazione della rigenerazione del braccio di scavo in funzione durante l'uso dell'accessorio anteriore. |
| |  | Benna prensile | Possibilità di rotazione durante il sollevamento dell'accessorio/attrezzatura e l'apertura della benna prensile. |
| |  | Tilt rotator | Durante un'operazione combinata con il braccio di scavo, evita l'interferenza con il sistema idraulico. |
| | | Modalità di riserva per una configurazione personalizzata | Questa modalità deve essere personalizzata sul campo. La modalità è fornita per un accessorio anteriore diverso da quelli descritti in precedenza. |

FUNZIONAMENTO NON STOP MEDIANTE iNDr

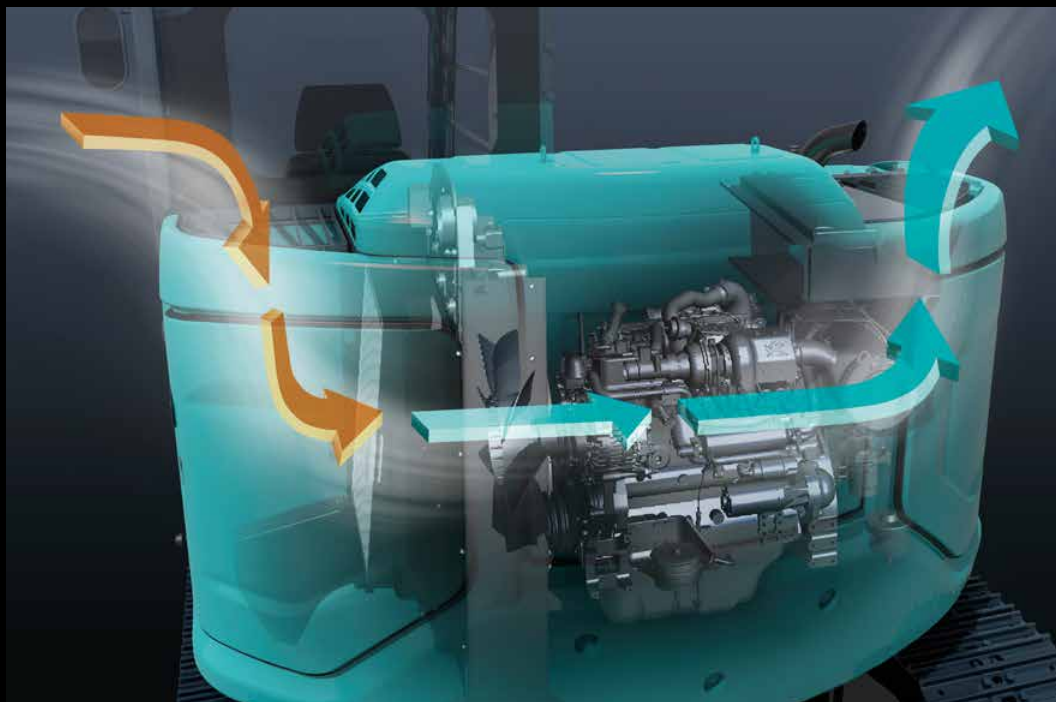

Filtro iNDr

Un filtro a maglie ad alta densità impedisce la penetrazione della polvere durante l'aspirazione dell'aria. Ciò impedisce che il dispositivo di raffreddamento e il filtro dell'aria si intasino con la polvere conservandone le prestazioni. Le creste del filtro ondulato consentono il passaggio dell'aria, mentre le scanalature raccolgono la polvere, evitando così l'intasamento del filtro.

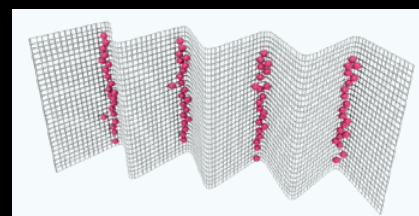

Come il filtro cattura la polvere



Manutenzione eseguibile da terra

Le parti che richiedono una manutenzione giornaliera, come la lubrificazione, sono state disposte in posizioni facilmente accessibili.



Cofano facilmente rimovibile

Il cofano può essere staccato mediante la sola rimozione di bulloni, per poter accedere facilmente all'interno.

DOTAZIONI COMODE E AGEVOLI



Password per l'avviamento del motore

Per garantire una maggiore sicurezza, l'avviamento del motore richiede l'inserimento di una password. La password iniziale deve essere impostata presso la nostra officina.

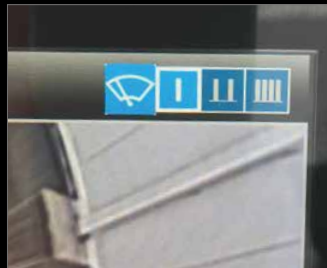

Funzione di regolazione del tergicristallo

Alle modalità di funzionamento del tergicristallo intermittente e continua è stata aggiunta la modalità a singola passata.



Tergicristalli paralleli/parasole a rullo



Installazione della console

Il sedile con console integrata consente un utilizzo confortevole.



Radio AM/FM Bluetooth® (vivavoce)

Bluetooth® è un marchio registrato di Bluetooth SIG Inc.



Porta USB/uscita di alimentazione 12 V



Supporto per smartphone

Lo smartphone può essere inserito nel supporto mentre è collegato alla porta USB.



Telecamera posteriore/destra integrata

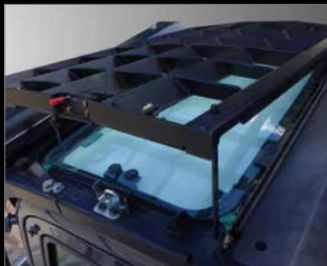

Protezione FOPS apribile

La protezione apribile consente una facile manutenzione.



Maggiore distanza fra il telaio superiore e i pattini



Rubinetto di drenaggio del carburante con controllo a distanza



Rubinetto di scarico dell'olio motore

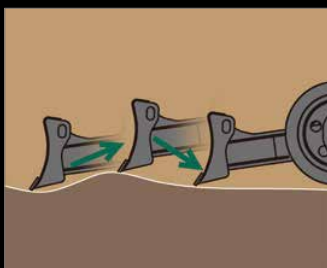

Lama dozer flottante (opzionale)

La lama dozer flottante facilita i lavori di livellamento. La funzione flottante può essere attivata dall'interruttore integrato nella leva di controllo del dozer.





KOBELCO MONITORING EXCAVATOR SYSTEM



Monitoraggio remoto per la massima tranquillità

Il sistema KOMEXS (Kobelco Monitoring Excavator System) utilizza la comunicazione satellitare e Internet per comunicare i dati, pertanto può essere utilizzato in aree in cui altre forme di comunicazione sono difficoltose.

Quando su un escavatore è installato questo sistema, è possibile ottenere in remoto i dati relativi al funzionamento della macchina, ad esempio ore di funzionamento, posizione, consumo di carburante e stato della manutenzione.



Accesso diretto allo stato operativo

Dati sulla posizione

È possibile ottenere dati accurati sulla posizione anche da siti in cui le comunicazioni sono difficoltose.

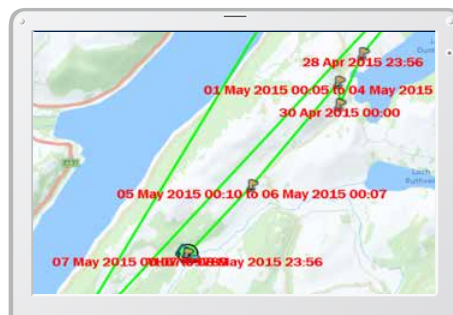
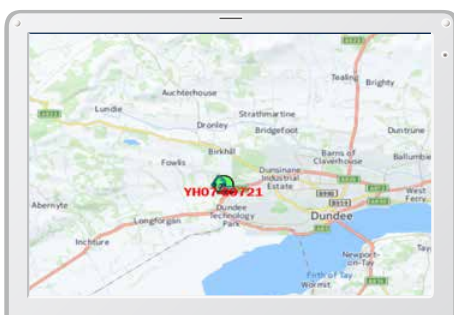

Dati sul lavoro

| Type of Operation | Working Hrs | Ratio |
|-------------------|-------------|-------|
| Total Working Hrs | 169 Hrs | 100 % |
| Digging Hrs | 72.2 Hrs | 43 % |
| Traveling Hrs | 18.3 Hrs | 11 % |
| Idle Hrs | 15.9 Hrs | 9 % |
| Opt Att Hrs | 62.5 Hrs | 37 % |
| Crane Mode Hrs | 0 Hrs | 0 % |

Ore di funzionamento

- Un confronto tra i tempi di funzionamento delle macchine in più cantieri mostra i cantieri con maggiore volume di lavoro e quelli più redditizi.
- Le ore di funzionamento in un cantiere possono essere registrate con precisione, per calcolare i tempi di utilizzo per le macchine a noleggio, ecc.

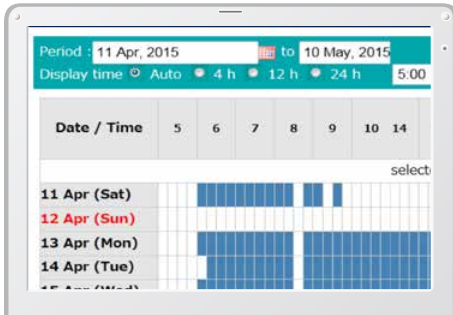

Report giornaliero

Dati sul consumo di carburante

I dati relativi al consumo di carburante e ai tempi di funzionamento al minimo, possono essere utilizzati per indicare i miglioramenti nel consumo.

| Work mode | Working Hrs | Total Fuel Consumption |
|--------------|---------------|------------------------|
| H mode | 2:06 | 24.5 L |
| S mode | 0:00 | 0.0 L |
| E mode | 169:19 | 1489.7 L |
| TOTAL | 171:25 | 1514.2 L |

Consumo di carburante

Grafico delle operazioni

Il grafico mostra la suddivisione delle ore di lavoro tra categorie di operazioni differenti, tra cui scavo, funzionamento al minimo, traslazione e altre operazioni.



Stato del lavoro

Dati di manutenzione e avvisi

Dati sulla manutenzione della macchina

- Fornisce lo stato di manutenzione di macchine separate che lavorano su più cantieri.
- I dati sulla manutenzione vengono inoltre comunicati al personale dell'assistenza KOBELCO, per una pianificazione più efficiente della manutenzione periodica.

| Model | Serial No. | Hour Meter | Engine Oil |
|----------------------|----------------------------|------------|------------|
| SK135SRLC-3/SK140SRL | YH07-09721 | 734 Hr | 434 |
| SK135SRLC-3/SK140SRL | YH07-09789 | 73 Hr | 429 |
| SK210LC-9 | YQ13-10454 | 960 Hr | 58 |
| SK210LC-9 | YQ13-10481 | 549 Hr | 498 |
| SK75SR- | YT08-30374 | | |

Manutenzione

Avvisi di condizioni di allarme

Questo sistema genera un avviso nel caso di rilevamento di un'anomalia, evitando danni che potrebbero comportare il fermo della macchina.

Le informazioni relative all'allarme possono essere ricevute tramite e-mail

Le informazioni relative all'allarme o gli avvisi di manutenzione, possono essere ricevuti per e-mail su un computer o telefono cellulare.



I messaggi di allarme possono essere ricevuti su dispositivo mobile.

Report giornalieri/mensili

I dati relativi all'utilizzo scaricati in un computer consentono la formulazione di report giornalieri e mensili.

Sistema di sicurezza

Allarme di avvio motore

Il sistema può essere configurato per la generazione di un allarme nel caso di utilizzo della macchina al di fuori delle ore stabilite.

Allarme di accensione del motore al di fuori delle ore di lavoro stabilite

Allarme relativo all'area

È possibile impostare la generazione di un allarme per lo spostamento della macchina dall'area designata in un'altra posizione.

Allarme di utilizzo al di fuori del cantiere

Specifiche tecniche



Motore

| Modello | YANMAR 4TNV98CT |
|----------------------------|---|
| Tipo | Diesel a iniezione diretta, a quattro tempi, turbo-compresso, raffreddato a liquido conforme alla normativa UE sulle emissioni dei gas di scarico Stage V |
| N. di cilindri | 4 |
| Alesaggio e corsa | 98 mm x 110 mm |
| Cilindrata | 3,318 l |
| Potenza di uscita nominale | 52,3 kW/2.100 giri/min (ISO 9249: con ventola) 53,7 kW/2.100 giri/min (ISO 14396: senza ventola) |
| Coppia massima | 293 N-m/1.365 giri/min (ISO 9249: con ventola) 296 N-m/1.365 giri/min (ISO 14396: senza ventola) |



Sistema idraulico

| Pompa | |
|---|---|
| Tipo | Pompe a pistoni a cilindrata variabile + una pompa a ingranaggi |
| Massimo flusso di scarico | 2 x 72,5 l/min 1 x 19 l/min |
| Taratura della valvola di scarico | |
| Braccio di sollevamento, braccio di scavo e benna | 29,4 Mpa |
| Circuito di traslazione | 29,4 Mpa |
| Circuito di rotazione | 24,5 Mpa |
| Circuito di comando | 5,0 Mpa |
| Pompa di comando pilota | Tipo a ingranaggi |
| Valvole di controllo principali | 12 bobine |
| Scambiatore di calore dell'olio | Tipo raffreddato ad aria |



Sistema di rotazione

| | |
|--------------------------------|--|
| Motore di rotazione | Un motore a pistoni a cilindrata fissa |
| Freno | Iraulico, con blocco automatico quando la leva di comando della rotazione è in folle |
| Freno di stazionamento | A disco in bagno d'olio |
| Velocità di rotazione | 11,5 giri/min |
| Raggio di rotazione posteriore | 1.380 mm |
| Coppia di rotazione | 17 kN-m |



Accessori

Benna a cucchiaio rovescio e combinazione

| Uso | Benna a cucchiaio rovescio | | | | | | | |
|-----------------------|----------------------------|----------------|------|------|------|-------|------|------|
| | Standard | Stretto | | | | Ampio | | |
| Capacità della benna | ISO a colmo | m ³ | 0,28 | 0,11 | 0,14 | 0,18 | 0,22 | 0,35 |
| | A raso | m ³ | 0,25 | 0,09 | 0,12 | 0,14 | 0,18 | 0,26 |
| Larghezza di apertura | Con lama laterale | mm | 650 | - | 480 | 550 | 650 | 850 |
| | Senza lama laterale | mm | 680 | 400 | 410 | 480 | 580 | 780 |
| N. di denti | | | 4 | 3 | 3 | 3 | 4 | 4 |
| Peso della benna | | kg | 210 | 190 | 160 | 170 | 190 | - |
| Combinazione | 1,71 m braccio di scavo | | ⊙ | ○ | ○ | ○ | ○ | △ |
| | 2,13 m braccio di scavo | | △ | ○ | ○ | ○ | ⊙ | × |

⊙ Standard ○ Raccomandato △ Solo carico × Non raccomandato



Sistema di traslazione

| | |
|------------------------------|---|
| Motori di traslazione | Motori a due velocità, a pistoni a cilindrata variabile |
| Freni di traslazione | Freno idraulico |
| Freni di stazionamento | A disco in bagno d'olio |
| Pattini di traslazione | 39 per lato |
| Velocità di traslazione | 5,0/2,7 km/h |
| Forza di trazione alla barra | 77,3 kN (ISO 7464) |
| Pendenza superabile | 58% {30°} |



Cabina e comandi

| Cabina | |
|--|----------|
| Cabina confortevole in ogni condizione climatica, realizzata in acciaio, isolata acusticamente, montata su attacchi viscosi con tenute in silicone e dotata di un robusto tappetino separato | |
| Comandi | |
| Due leve manuali e due pedali per la traslazione | |
| Due leve manuali per le operazioni di scavo e rotazione | |
| Acceleratore del motore elettrico di tipo potenziometro elettrico | |
| Livelli di rumore | |
| Esterno | 98 dB(A) |
| Operatore | 73 dB(A) |



Braccio di sollevamento, braccio di scavo e benna

| | |
|--------------------------------------|-----------------|
| Cilindri del braccio di sollevamento | 110 mm x 916 mm |
| Cilindro del braccio di scavo | 95 mm x 839 mm |
| Cilindro della benna | 85 mm x 762 mm |



Lama dozer

| | |
|--------------------|--|
| Cilindro del dozer | 135 mm x 129 mm |
| Dimensioni | 2.300 mm {per pattino da 450 mm} (larghezza) x 460 mm (altezza)* |
| Area di lavoro | 360 mm (in alto) x 250 mm (in basso) |

*La larghezza della lama dozer cambia in funzione della larghezza del pattino installato.



Capacità serbatoi per rifornimento carburante e lubrificanti

| | |
|---------------------------------------|--------------------------------------|
| Serbatoio carburante | 120 l |
| Sistema di raffreddamento | 12,8 l |
| Olio motore | 11,8 l |
| Riduttore di velocità per traslazione | 2 x 1,3 l |
| Riduttore di velocità per rotazione | 1,5 l |
| Serbatoio dell'olio idraulico | Livello dell'olio nel serbatoio 44 l |
| | Sistema idraulico 84 l |



Aree di lavoro

Unità: m

| Braccio di sollevamento | | 3,82 m | |
|--|------------------|--------|--------|
| Range | | 1,71 m | 2,13 m |
| a- Massimo sbraccio di scavo | Braccio di scavo | 6,48 | 6,88 |
| b- Massimo sbraccio di scavo a livello del suolo | | 6,35 | 6,76 |
| c- Massima profondità di scavo | | 4,16 | 4,58 |
| d- Massima altezza di scavo | | 7,41 | 7,75 |
| e- Massima altezza di scarico | | 5,34 | 5,67 |
| f- Minima altezza di scarico | | 2,46 | 2,19 |
| g- Massima profondità di scavo su parete verticale | | 3,73 | 4,14 |
| h- Raggio minimo di rotazione | | 1,73 | 2,13 |
| i- Corsi di scavo orizzontale a livello del suolo | | 2,83 | 3,21 |
| j- Profondità di scavo per fondo piatto per 2,4 m | | 3,83 | 4,31 |
| Capacità benna ISO a colmo m ³ | | 0,28 | 0,22 |

Forza di scavo (ISO 6015)

Unità: kN

| Lunghezza del braccio di scavo | 1,71 m | 2,13 m |
|------------------------------------|--------|--------|
| Forza di strappo della benna | 60,2 | |
| Forza di strappo del braccio scavo | 39,4 | 35,2 |



Dimensioni

Unità: mm

| Lunghezza del braccio di scavo | | 1,71 m | 2,13 m |
|--------------------------------|--|-----------------|---------------|
| A | Lunghezza complessiva (lama dozer lunga) | 6.340 (6.540) | 6.360 (6.560) |
| B | Altezza complessiva (alla parte superiore del braccio di sollevamento) | 2.560 | 2.540 |
| C | Larghezza complessiva (specifica stretta) | 2.300** (2.150) | |
| D | Altezza complessiva (alla parte superiore della cabina) | 2.570 | |
| E | Distanza da terra dell'estremità posteriore* | 720 | |
| F | Distanza da terra* | 350 | |
| G | Raggio di rotazione posteriore (contrappeso aggiuntivo) | 1.380 (1.470) | |

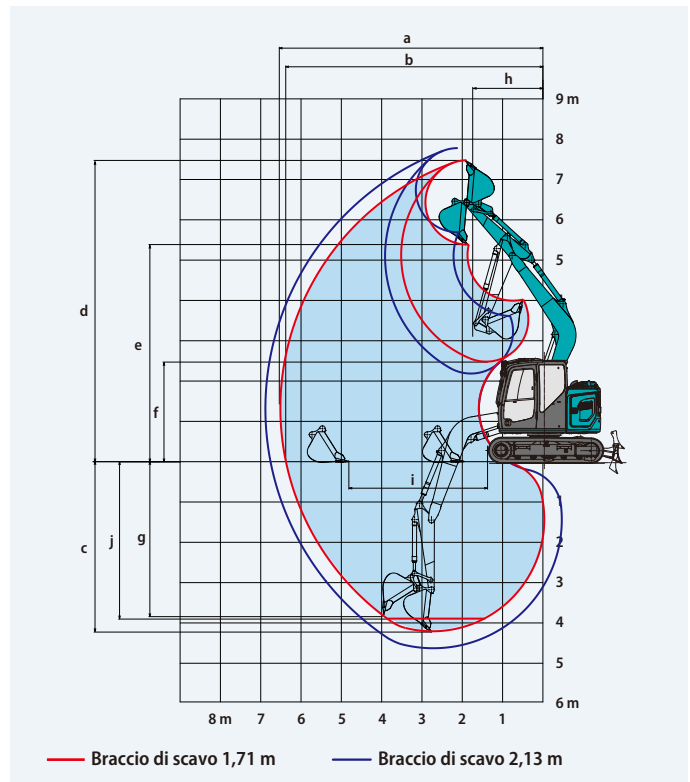

| | | |
|----|--|--------------------|
| G' | Distanza dall'asse di rotazione all'estremità posteriore | 1.380 |
| H | Distanza del tamburo | 2.210 |
| I | Lunghezza complessiva cingolato | 2.830 |
| J | Scartamento dei cingoli (specifica stretta) | 1.850 (1.700) |
| K | Pattini | 450 |
| L | Larghezza complessiva torretta | 2.300 |
| M | Lama dozer (sollevamento/abbassamento) | 360/250 500/500*** |

*Esclusa l'altezza dell'aletta del pattino **pattino da 450 mm ***Lama dozer lunga

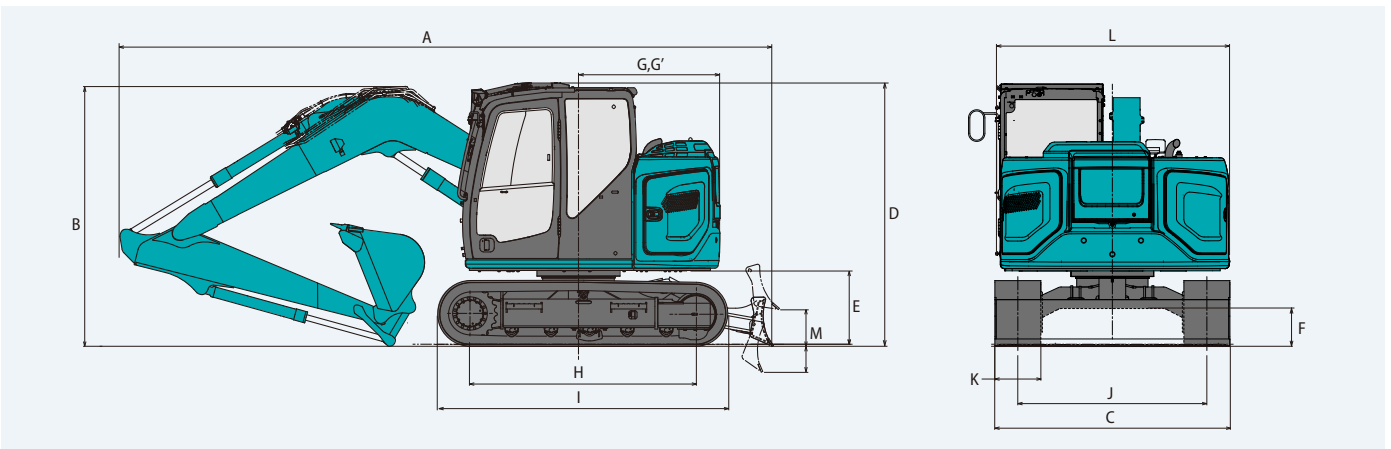

Peso operativo e pressione al suolo

In assetto standard, con braccio di sollevamento standard, braccio di scavo da 2,13 m e benna da 0,22 m³ ISO a colmo.

| Sagomato | | Pattini a tripla costolatura (altezza omogenea) | | Pattini per cingoli in gomma | | Pattini in gomma | | Pattini BS Geogrip | |
|---------------------------------|-----|---|-------|------------------------------|-------|------------------|-------|--------------------|-------|
| Larghezza dei pattini | mm | 600 | | 37 | | 450 | | 36 | |
| Larghezza complessiva cingolato | mm | 2.450 | | 8.300 | | 2.300 | | 8.020 | |
| Pressione al suolo | kPa | 28 | 36 | 37 | 35 | 35 | 35 | 36 | 36 |
| Peso in esercizio | kg | 8.230 | 7.980 | 8.300 | 7.800 | 7.800 | 7.800 | 8.020 | 8.020 |

Capacità di sollevamento

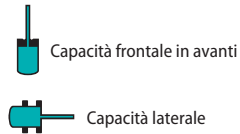
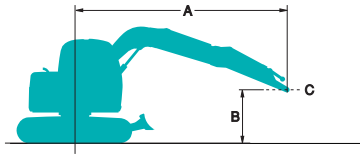









A: Raggio dall'asse di rotazione alla parte superiore del braccio di scavo
 B: Altezza parte superiore del braccio di scavo sopra/sotto il suolo
 C: Punto di sollevamento
 Taratura della valvola di scarico: 29,4 MPa {300 kgf/cm²}









| SK75SR | | Braccio di sollevamento: 3,82 m | | Braccio di scavo: 1,71 m | | Senza benna | | Contrappeso: 700 kg | | Pattini: 450 mm | | Dozer: Lama sollevata | |
|--------|----|---------------------------------|--------|--------------------------|--------|-------------|--------|---------------------|--|-----------------|--------|-----------------------|--------|
| B | A | 1,5 m | | 3,0 m | | 4,5 m | | Al massimo sbraccio | | | | Raggio | |
| | | | | | | | | | | | | | |
| 6,0 m | kg | | | | | | | | | *2.340 | *2.340 | | 2,74 m |
| 4,5 m | kg | | | *2.400 | *2.400 | | | | | 1.800 | 1.540 | | 4,41 m |
| 3,0 m | kg | | | *2.910 | 2.770 | 1.710 | 1.460 | | | 1.350 | 1.160 | | 5,18 m |
| 1,5 m | kg | | | 3.040 | 2.490 | 1.620 | 1.380 | | | 1.210 | 1.030 | | 5,44 m |
| 0 m | kg | | | 2.880 | 2.350 | 1.550 | 1.310 | | | 1.240 | 1.050 | | 5,27 m |
| -1,5 m | kg | *3.830 | *3.830 | 2.880 | 2.340 | 1.550 | *1.310 | | | 1.490 | 1.260 | | 4,63 m |
| -3,0 m | kg | | | *1.340 | *1.340 | | | | | *1.150 | *1.150 | | 3,23 m |









| SK75SR | | Braccio di sollevamento: 3,82 m | | Braccio di scavo: 1,71 m | | Senza benna | | Contrappeso: 700 kg + 300 kg | | Pattini: 450 mm | | Dozer: Lama sollevata | |
|--------|----|---------------------------------|--------|--------------------------|--------|-------------|-------|------------------------------|--|-----------------|--------|-----------------------|--------|
| B | A | 1,5 m | | 3,0 m | | 4,5 m | | Al massimo sbraccio | | | | Raggio | |
| | | | | | | | | | | | | | |
| 6,0 m | kg | | | | | | | | | *2.350 | *2.350 | | 2,74 m |
| 4,5 m | kg | | | *2.410 | *2.410 | | | | | *1.850 | 1.680 | | 4,42 m |
| 3,0 m | kg | | | *2.920 | *2.920 | 1.860 | 1.600 | | | 1.470 | 1.270 | | 5,18 m |
| 1,5 m | kg | | | 3.300 | 2.730 | 1.770 | 1.510 | | | 1.330 | 1.140 | | 5,44 m |
| 0 m | kg | | | 3.140 | 2.580 | 1.700 | 1.450 | | | 1.360 | 1.170 | | 5,27 m |
| -1,5 m | kg | *3.840 | *3.840 | *2.960 | 2.580 | 1.700 | 1.450 | | | 1.630 | 1.390 | | 4,63 m |
| -3,0 m | kg | | | *1.330 | *1.330 | | | | | *1.140 | *1.140 | | 3,23 m |









| SK75SR | | Braccio di sollevamento: 3,82 m | | Braccio di scavo: 1,71 m | | Senza benna | | Contrappeso: 1050 kg | | Pattini: 450 mm | | Dozer: Lama sollevata | |
|--------|----|---------------------------------|--------|--------------------------|--------|-------------|-------|----------------------|--|-----------------|--------|-----------------------|--------|
| B | A | 1,5 m | | 3,0 m | | 4,5 m | | Al massimo sbraccio | | | | Raggio | |
| | | | | | | | | | | | | | |
| 6,0 m | kg | | | | | | | | | *2.350 | *2.350 | | 2,74 m |
| 4,5 m | kg | | | *2.410 | *2.410 | | | | | *1.850 | 1.690 | | 4,42 m |
| 3,0 m | kg | | | *2.920 | *2.920 | 1.870 | 1.610 | | | 1.480 | 1.280 | | 5,18 m |
| 1,5 m | kg | | | 3.320 | 2.740 | 1.780 | 1.520 | | | 1.340 | 1.150 | | 5,44 m |
| 0 m | kg | | | 3.160 | 2.600 | 1.710 | 1.460 | | | 1.370 | 1.170 | | 5,27 m |
| -1,5 m | kg | *3.840 | *3.840 | *2.960 | 2.590 | 1.710 | 1.450 | | | 1.640 | 1.400 | | 4,63 m |
| -3,0 m | kg | | | *1.330 | *1.330 | | | | | *1.140 | *1.140 | | 3,23 m |

| SK75SR | | Braccio di sollevamento: 3,82 m | | Braccio di scavo: 1,71 m | | Senza benna | | Contrappeso: 1.050 kg + 300 kg | | Pattini: 450 mm | | Dozer: Lama sollevata | |
|--------|----|---------------------------------|--------|--------------------------|--------|-------------|-------|--------------------------------|--|-----------------|--------|-----------------------|--------|
| B | A | 1,5 m | | 3,0 m | | 4,5 m | | Al massimo sbraccio | | | | Raggio | |
| | | | | | | | | | | | | | |
| 6,0 m | kg | | | | | | | | | *2.340 | *2.340 | | 2,74 m |
| 4,5 m | kg | | | *2.400 | *2.400 | | | | | *1.850 | *1.850 | | 4,41 m |
| 3,0 m | kg | | | *2.910 | *2.910 | 2.060 | 1.770 | | | 1.640 | 1.420 | | 5,18 m |
| 1,5 m | kg | | | *3.580 | 3.030 | 1.970 | 1.690 | | | 1.490 | 1.280 | | 5,44 m |
| 0 m | kg | | | 3.520 | 2.890 | 1.910 | 1.620 | | | 1.530 | 1.310 | | 5,27 m |
| -1,5 m | kg | *3.830 | *3.830 | *2.960 | 2.880 | *1.880 | 1.620 | | | *1.760 | 1.560 | | 4,63 m |
| -3,0 m | kg | | | *1.340 | *1.340 | | | | | *1.150 | *1.150 | | 3,23 m |

| SK75SR | | Braccio di sollevamento: 3,82 m | | Braccio di scavo: 2,13 m | | Senza benna | Contrappeso: 700 kg | | Pattini: 450 mm | Dozer: Lama sollevata | |
|--------|----|---|---|---|---|---|--|---|---|-----------------------|--|
| B | A | 1,5 m | | 3,0 m | | 4,5 m | | Al massimo sbraccio | | | |
| | |  |  |  |  |  |  |  |  | Raggio | |
| 6,0 m | kg | | | *2.230 | *2.230 | | | *1.920 | *1.920 | 3,47 m | |
| 4,5 m | kg | | | *2.110 | *2.110 | 1.770 | 1.520 | 1.520 | 1.300 | 4,90 m | |
| 3,0 m | kg | | | *2.620 | *2.620 | 1.720 | 1.470 | 1.190 | 1.020 | 5,60 m | |
| 1,5 m | kg | | | 3.080 | 2.520 | 1.620 | 1.370 | 1.070 | 920 | 5,84 m | |
| 0 m | kg | | | 2.860 | 2.330 | 1.530 | 1.290 | 1.090 | 930 | 5,68 m | |
| -1,5 m | kg | *3.240 | *3.240 | 2.820 | 2.290 | 1.510 | 1.270 | 1.270 | 1.080 | 5,09 m | |
| -3,0 m | kg | *2.720 | *2.720 | *1.950 | *1.950 | | | *1.310 | *1.310 | 3,87 m | |

| SK75SR | | Braccio di sollevamento: 3,82 m | | Braccio di scavo: 2,13 m | | Senza benna | Contrappeso: 700 kg + 300 kg | | Pattini: 450 mm | Dozer: Lama sollevata | |
|--------|----|---|---|---|---|---|--|---|---|-----------------------|--|
| B | A | 1,5 m | | 3,0 m | | 4,5 m | | Al massimo sbraccio | | | |
| | |  |  |  |  |  |  |  |  | Raggio | |
| 6,0 m | kg | | | *2.230 | *2.230 | | | *1.920 | *1.920 | 3,47 m | |
| 4,5 m | kg | | | *2.110 | *2.110 | *1.930 | 1.670 | *1.600 | 1.440 | 4,90 m | |
| 3,0 m | kg | | | *2.620 | *2.620 | 1.890 | 1.620 | 1.310 | 1.130 | 5,60 m | |
| 1,5 m | kg | | | 3.390 | 2.780 | 1.790 | 1.520 | 1.200 | 1.020 | 5,84 m | |
| 0 m | kg | | | 3.170 | 2.590 | 1.700 | 1.440 | 1.220 | 1.040 | 5,68 m | |
| -1,5 m | kg | *3.240 | *3.240 | 3.130 | 2.550 | 1.680 | 1.420 | 1.420 | 1.200 | 5,09 m | |
| -3,0 m | kg | *2.720 | *2.720 | *1.950 | *1.950 | | | *1.310 | *1.310 | 3,87 m | |

| SK75SR | | Braccio di sollevamento: 3,82 m | | Braccio di scavo: 2,13 m | | Senza benna | Contrappeso: 1.050 kg | | Pattini: 450 mm | Dozer: Lama sollevata | |
|--------|----|---|---|---|---|---|--|---|---|-----------------------|--|
| B | A | 1,5 m | | 3,0 m | | 4,5 m | | Al massimo sbraccio | | | |
| | |  |  |  |  |  |  |  |  | Raggio | |
| 6,0 m | kg | | | *2.230 | *2.230 | | | *1.920 | *1.920 | 3,47 m | |
| 4,5 m | kg | | | *2.110 | *2.110 | *1.930 | 1.680 | *1.600 | 1.440 | 4,90 m | |
| 3,0 m | kg | | | *2.620 | *2.620 | 1.900 | 1.630 | 1.320 | 1.140 | 5,60 m | |
| 1,5 m | kg | | | *3.390 | 2.800 | 1.800 | 1.530 | 1.200 | 1.030 | 5,84 m | |
| 0 m | kg | | | 3.190 | 2.600 | 1.720 | 1.450 | 1.220 | 1.040 | 5,68 m | |
| -1,5 m | kg | *3.240 | *3.240 | 3.150 | 2.570 | 1.690 | 1.430 | 1.420 | 1.210 | 5,09 m | |
| -3,0 m | kg | *2.720 | *2.720 | *1.950 | *1.950 | | | *1.310 | *1.310 | 3,87 m | |

| SK75SR | | Braccio di sollevamento: 3,82 m | | Braccio di scavo: 2,13 m | | Senza benna | Contrappeso: 1.050 kg + 300 kg | | Pattini: 450 mm | Dozer: Lama sollevata | |
|--------|----|---|---|---|---|---|--|---|---|-----------------------|--|
| B | A | 1,5 m | | 3,0 m | | 4,5 m | | Al massimo sbraccio | | | |
| | |  |  |  |  |  |  |  |  | Raggio | |
| 6,0 m | kg | | | *2.240 | *2.240 | | | *1.920 | *1.920 | 3,48 m | |
| 4,5 m | kg | | | *2.120 | *2.120 | *1.930 | 1.820 | *1.600 | 1.570 | 4,90 m | |
| 3,0 m | kg | | | *2.630 | *2.630 | *2.050 | 1.770 | 1.430 | 1.240 | 5,60 m | |
| 1,5 m | kg | | | *3.390 | 3.040 | 1.950 | 1.670 | 1.310 | 1.130 | 5,84 m | |
| 0 m | kg | | | 3.450 | 2.830 | 1.860 | 1.580 | 1.330 | 1.140 | 5,68 m | |
| -1,5 m | kg | *3.240 | *3.240 | *3.170 | 2.790 | 1.830 | 1.560 | 1.540 | 1.320 | 5,09 m | |
| -3,0 m | kg | *2.690 | *2.690 | *1.930 | *1.930 | | | *1.300 | *1.300 | 3,87 m | |

Note:

- Non cercare di sollevare o sostenere alcun peso superiore alle capacità di sollevamento indicate in base ai relativi raggi e altezze di sollevamento. Il peso di tutti gli accessori deve essere detratto dalle suddette capacità di sollevamento.
- Le capacità di sollevamento si basano sulla macchina posizionata su terreno orizzontale, stabile e uniforme. L'utente deve tenere conto delle condizioni di lavoro quali terreni soffici o irregolari, suoli non livellati, carichi laterali, arresto improvviso del carico, condizioni pericolose, esperienza del personale, ecc.
- La parte superiore del braccio di scavo è definita come punto di sollevamento.
- Le suddette capacità di sollevamento sono conformi alle norme ISO 10567. Non superano l'87% della capacità di sollevamento idraulica o il 75% del carico di ribaltamento. Le capacità di sollevamento contrassegnate con un asterisco (*) sono limitate dalla capacità idraulica anziché dal carico di ribaltamento.
- L'operatore deve conoscere bene il manuale dell'operatore e le istruzioni di manutenzione prima di azionare la macchina. È necessario rispettare sempre le regole per il funzionamento in sicurezza della macchina.
- Le capacità di sollevamento sono valide esclusivamente per le macchine fabbricate in origine da KOBELCO CONSTRUCTION MACHINERY CO., LTD. con dotazioni standard originali KOBELCO.

Specifiche del braccio deporté



Aree di lavoro

Unità: m

| Range | Braccio di sollevamento 3,82 m | | | | | |
|--|--------------------------------|--------|-------------|---------------|--------|-------------|
| | Braccio di scavo 1,76 m | | | 2,06 m | | |
| | Max. sinistra | Centro | Max. destra | Max. sinistra | Centro | Max. destra |
| a- Massimo sbraccio di scavo | 6,11 | 6,48 | 5,78 | 6,39 | 6,75 | 6,05 |
| b- Massimo sbraccio di scavo a livello del suolo | 5,97 | 6,34 | 5,62 | 6,25 | 6,62 | 5,90 |
| c- Massima profondità di scavo | 3,94 | 4,30 | 3,60 | 4,24 | 4,60 | 3,90 |
| d- Massima altezza di scavo | 7,17 | 7,49 | 6,88 | 7,40 | 7,72 | 7,11 |
| e- Massima altezza di scarico | 5,11 | 5,43 | 4,81 | 5,34 | 5,66 | 5,04 |
| f- Minima altezza di scarico | 2,13 | 2,45 | 1,83 | 1,85 | 2,17 | 1,55 |
| g- Massima profondità di scavo su parete verticale | 2,96 | 3,30 | 2,64 | 3,27 | 3,61 | 2,95 |
| h- Raggio minimo di rotazione | 1,49 | 1,21 | 2,04 | 1,49 | 1,31 | 2,04 |
| i- Corsa di scavo orizzontale a livello del suolo | 3,10 | 3,08 | 3,09 | 3,61 | 3,59 | 3,64 |
| j- Profondità di scavo per fondo piatto per 2,4 m | 3,55 | 3,92 | 3,21 | 3,89 | 4,26 | 3,55 |
| Capacità benna ISO a colmo m ³ | 0,28 | 0,28 | 0,28 | 0,22 | 0,22 | 0,22 |

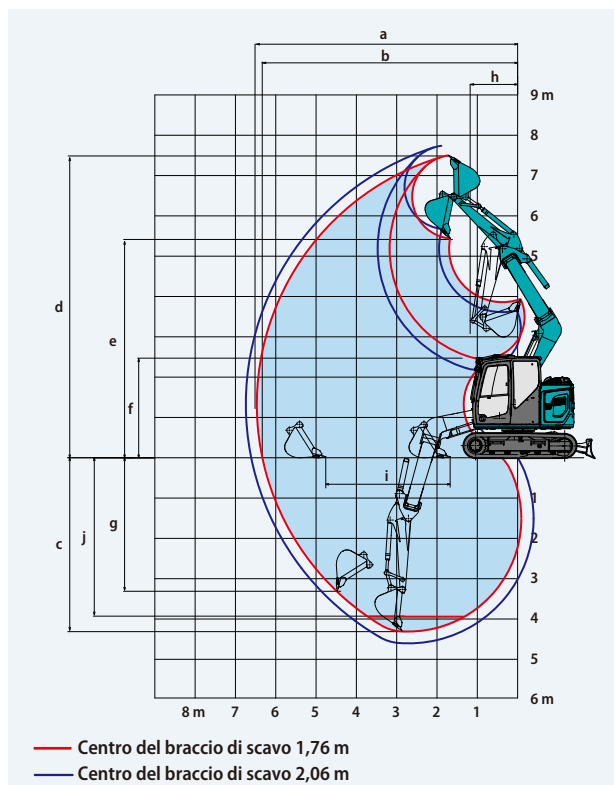

Forza di scavo (ISO 6015)

Unità: kN

| Lunghezza del braccio di scavo | 1,76 m | 2,06 m |
|------------------------------------|--------|--------|
| Forza di strappo della benna | 60,2 | |
| Forza di strappo del braccio scavo | 39,4 | 35,2 |



Dimensioni

| Lunghezza del braccio di scavo | 1,76 m | 2,06 m |
|--|-----------------|--------|
| A Lunghezza complessiva | 6.160 | 6.190 |
| B Altezza complessiva (alla parte superiore del braccio di sollevamento) | 2.330 | 2.410 |
| C Larghezza complessiva (specifica stretta) | 2.300** (2.150) | |
| D Altezza complessiva (alla parte superiore della cabina) | 2.570 | |
| E Distanza da terra dell'estremità posteriore* | 720 | |
| F Distanza da terra* | 350 | |
| G Raggio di rotazione posteriore (contrappeso aggiuntivo) | 1.380 (1.470) | |
| G' Distanza dall'asse di rotazione all'estremità posteriore | 1.380 | |

| Unità: mm | | |
|-----------|---|---------------|
| H | Distanza del tamburo | 2.210 |
| I | Lunghezza complessiva cingolato | 2.830 |
| J | Scartamento dei cingoli (specifica stretta) | 1.850 (1.700) |
| K | Larghezza dei pattini | 450 |
| L | Larghezza complessiva torretta | 2.300 |
| M | Lama dozer (sollevamento/abbassamento) | 360/250 |

*Esclusa l'altezza dell'aletta del pattino **pattino da 450 mm

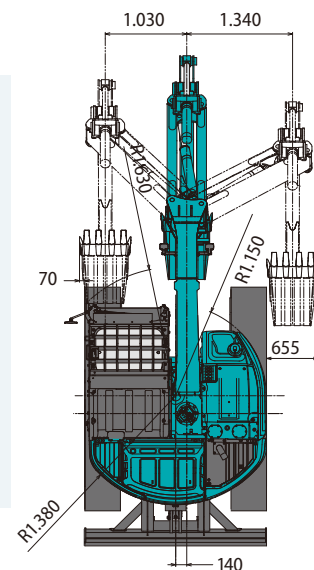
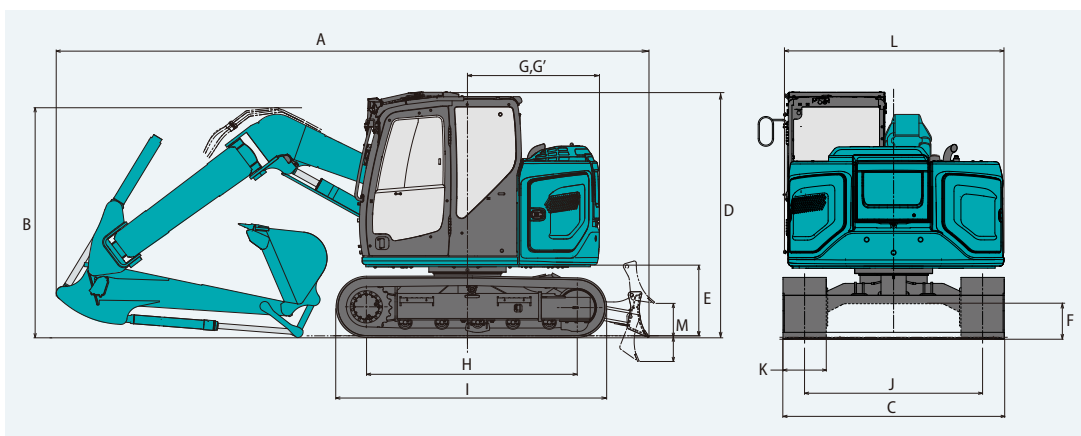

Peso operativo e pressione al suolo

In assetto standard, con braccio di sollevamento standard, braccio di scavo da 2,06 m e benna da 0,22 m³ ISO a colmo.

| Sagomato | Pattini a tripla costolatura (altezza omogenea) | Pattini per cingoli in gomma | Pattini in gomma | Pattini BS Geogrip |
|------------------------------------|---|------------------------------|------------------|--------------------|
| Larghezza dei pattini mm | 600 | | 450 | |
| Larghezza complessiva cingolato mm | 2.450 | | 2.300 | |
| Pressione al suolo kPa | 30 | 39 | 40 | 38 |
| Peso in esercizio kg | 8.940 | 8.690 | 9.010 | 8.510 |
| | | | | 39 |
| | | | | 8.730 |

Capacità di sollevamento del braccio deporté

SK75SR Braccio deporté
SK75SR-7

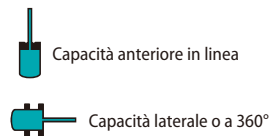
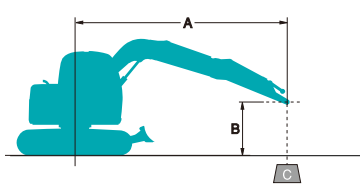

A: Raggio dall'asse di rotazione alla parte superiore del braccio di scavo
B: Altezza parte superiore del braccio di scavo sopra/sotto il suolo
C: Capacità di sollevamento in kilogrammi
Senza benna
Taratura della valvola di scarico: 29,4 MPa {300 kgf/cm²}

| SK75SR | | Braccio deporté | Braccio di scavo: 1,76 m | Senza benna | Contrappeso: 1.050 kg | Pattini: 450 mm | Dozer: Lama sollevata | | | |
|------------|----|-----------------|--------------------------|-------------|-----------------------|-----------------|-----------------------|---------------------|--------|--------|
| | | 1,5 m | | 3,0 m | | 4,5 m | | Al massimo sbraccio | | Raggio |
| B | A | | | | | | | | | |
| 6,0 m | kg | | | | | | | *2.710 | *2.710 | 2,73 m |
| 4,5 m | kg | | | *2.460 | *2.460 | | | 1.920 | 1.630 | 4,41 m |
| 3,0 m | kg | | | *2.960 | *2.960 | 1.780 | 1.510 | 1.380 | 1.160 | 5,17 m |
| 1,5 m | kg | | | 3.060 | 2.470 | 1.630 | 1.360 | 1.190 | 1.000 | 5,43 m |
| Liv. suolo | kg | | | 2.790 | 2.230 | 1.510 | 1.250 | 1.200 | 1.000 | 5,27 m |
| -1,5 m | kg | *3.750 | *3.750 | 2.780 | 2.210 | 1.490 | 1.230 | 1.440 | 1.190 | 4,62 m |
| -3,0 m | kg | | | *1.460 | *1.460 | | | *1.320 | *1.320 | 3,22 m |

| SK75SR | | Braccio deporté | Braccio di scavo: 1,76 m | Senza benna | Contrappeso: 1.050 kg + 300 kg | Pattini: 450 mm | Dozer: Lama sollevata | | | |
|------------|----|-----------------|--------------------------|-------------|--------------------------------|-----------------|-----------------------|---------------------|--------|--------|
| | | 1,5 m | | 3,0 m | | 4,5 m | | Al massimo sbraccio | | Raggio |
| B | A | | | | | | | | | |
| 6,0 m | kg | | | | | | | *2.710 | *2.710 | 2,73 m |
| 4,5 m | kg | | | *2.460 | *2.460 | | | 2.090 | 1.780 | 4,41 m |
| 3,0 m | kg | | | *2.960 | *2.960 | 1.950 | 1.660 | 1.520 | 1.290 | 5,17 m |
| 1,5 m | kg | | | 3.370 | 2.740 | 1.800 | 1.510 | 1.330 | 1.120 | 5,43 m |
| Liv. suolo | kg | | | 3.100 | 2.490 | 1.680 | 1.400 | 1.340 | 1.120 | 5,27 m |
| -1,5 m | kg | *3.750 | *3.750 | *2.990 | 2.480 | 1.670 | 1.390 | 1.610 | 1.340 | 4,62 m |
| -3,0 m | kg | | | *1.460 | *1.460 | | | *1.320 | *1.320 | 3,22 m |

| SK75SR | | Braccio deporté | Braccio di scavo: 2,06 m | Senza benna | Contrappeso: 1.050 kg | Pattini: 450 mm | Dozer: Lama sollevata | | | |
|------------|----|-----------------|--------------------------|-------------|-----------------------|-----------------|-----------------------|---------------------|--------|--------|
| | | 1,5 m | | 3,0 m | | 4,5 m | | Al massimo sbraccio | | Raggio |
| B | A | | | | | | | | | |
| 6,0 m | kg | | | *2.370 | *2.370 | | | *2.340 | *2.340 | 3,24 m |
| 4,5 m | kg | | | *2.270 | *2.270 | 1.900 | 1.620 | 1.710 | 1.450 | 4,74 m |
| 3,0 m | kg | *5.000 | *5.000 | *2.770 | *2.770 | 1.810 | 1.530 | 1.270 | 1.070 | 5,46 m |
| 1,5 m | kg | | | 3.130 | 2.530 | 1.640 | 1.370 | 1.100 | 920 | 5,70 m |
| Liv. suolo | kg | | | 2.790 | 2.220 | 1.500 | 1.240 | 1.100 | 910 | 5,54 m |
| -1,5 m | kg | *3.360 | *3.360 | 2.730 | 2.170 | 1.460 | 1.200 | 1.290 | 1.060 | 4,94 m |
| -3,0 m | kg | *2.480 | *2.480 | *1.880 | *1.880 | | | *1.450 | *1.450 | 3,66 m |

| SK75SR | | Braccio deporté | Braccio di scavo: 2,06 m | Senza benna | Contrappeso: 1.050 kg + 300 kg | Pattini: 450 mm | Dozer: Lama sollevata | | | |
|------------|----|-----------------|--------------------------|-------------|--------------------------------|-----------------|-----------------------|---------------------|--------|--------|
| | | 1,5 m | | 3,0 m | | 4,5 m | | Al massimo sbraccio | | Raggio |
| B | A | | | | | | | | | |
| 6,0 m | kg | | | *2.370 | *2.370 | | | *2.340 | *2.340 | 3,24 m |
| 4,5 m | kg | | | *2.270 | *2.270 | *2.000 | 1.770 | 1.870 | 1.590 | 4,74 m |
| 3,0 m | kg | *5.000 | *5.000 | *2.770 | *2.770 | 1.980 | 1.690 | 1.400 | 1.190 | 5,46 m |
| 1,5 m | kg | | | 3.440 | 2.800 | 1.810 | 1.520 | 1.230 | 1.040 | 5,70 m |
| Liv. suolo | kg | | | 3.100 | 2.480 | 1.670 | 1.390 | 1.230 | 1.030 | 5,54 m |
| -1,5 m | kg | *3.360 | *3.360 | 3.040 | 2.430 | 1.630 | 1.350 | 1.440 | 1.200 | 4,94 m |
| -3,0 m | kg | *2.480 | *2.480 | *1.880 | *1.880 | | | *1.450 | *1.450 | 3,66 m |

- Non cercare di sollevare o sostenere alcun peso superiore alle capacità di sollevamento indicate in base ai relativi raggi e altezze di sollevamento. Il peso di tutti gli accessori deve essere detratto dalle suddette capacità di sollevamento.
- Le capacità di sollevamento si basano sulla macchina posizionata su terreno orizzontale, stabile e uniforme. L'utente deve tenere conto delle condizioni di lavoro quali terreni soffici o irregolari, suoli non livellati, carichi laterali, arresto improvviso del carico, condizioni pericolose, esperienza del personale, ecc.
- La parte superiore del braccio di scavo è definita come punto di sollevamento.
- Le suddette capacità di sollevamento sono conformi alle norme ISO 10567. Non superano l'87% della capacità di sollevamento idraulica o il 75% del carico di ribaltamento. Le capacità di sollevamento contrassegnate con un asterisco (*) sono limitate dalla capacità idraulica anziché dal carico di ribaltamento.
- L'operatore deve conoscere bene il manuale dell'operatore e le istruzioni di manutenzione prima di azionare la macchina. È necessario rispettare sempre le regole per il funzionamento in sicurezza della macchina.
- Le capacità di sollevamento sono valide esclusivamente per le macchine fabbricate in origine da KOBELCO CONSTRUCTION MACHINERY CO., LTD. e con dotazioni standard originali.

DOTAZIONI STANDARD

MOTORE

- YANMAR 4TNV98CT, motore diesel con turbo-compressore e intercooler, conforme alla normativa UE Stage V
- AIS (Auto Idle Stop)
- Decelerazione automatica del motore
- Batterie (2 x 12 V - 72 Ah)
- Motorino di avviamento (24 V- 3,5 kW), alternatore 50 amp
- Rubinetto di scarico della coppa dell'olio per il motore
- Filtro dell'aria a doppio elemento
- Pompa di rifornimento

CONTROLLO

- Selettore della modalità di lavoro (modalità H, modalità S e modalità ECO)
- Tubazioni N&B (impianto a doppio effetto con comando proporzionale) (non applicabili sul braccio deporté)
- Tubazioni aggiuntive (impianto a doppio effetto con comando proporzionale)
- Kit di movimentazione carichi (valvole di sicurezza sul braccio di sollevamento e sul braccio di scavo)

SISTEMA DI ROTAZIONE E SISTEMA DI TRASLAZIONE

- Sistema antirimbalzo per la rotazione
- Sistema di traslazione rettilinea
- Traslazione a due marce con riduzione automatica della marcia
- Maglie dei cingoli sigillate e lubrificate
- Pattini in acciaio da 450 mm
- Tensionatori dei cingoli lubrificati
- Freno automatico per la rotazione
- Protezione del telaio inferiore
- Lama dozer

SPECCHIETTI, LUCI E TELECAMERE

- Specchietto retrovisore, telecamera posteriore, telecamera sul lato destro
- Tre luci di lavoro anteriori (LED)

CABINA E COMANDI

- Due leve di comando, azionabili dall'operatore
 - Avvisatore acustico, elettrico
 - Unità di comando integrata di tipo a scorrimento sinistra-destra
 - Luce LED agli sportelli (interna)
 - Gancio appendiabiti
 - Ampio portatazza
 - Tappetino staccabile in due parti
 - Sedile riscaldato a sospensione pneumatica GRAMMER*
 - Cintura di sicurezza retrattile
 - Poggiatesta
 - Corrimano
 - Tergicristalli intermittenti paralleli con lavacrystallo a doppio ugello
 - Tettino panoramico
 - Protezione sul tettuccio apribile (ISO 10262: 1998)
 - Vetro di sicurezza atermico
 - Finestrino anteriore con apertura a trazione e parte inferiore amovibile
 - Display multifunzione con schermo LCD da 10" di facile lettura
 - Martelletto per l'uscita di emergenza
 - Radio (AUX e Bluetooth®)
 - Convertitore per 12 V
 - Telefono con vivavoce
 - Porta USB
 - Climatizzatore automatico
- Il sistema di climatizzazione in questa macchina contiene gas fluorurati a effetto serra HFC-134a (GWP 1430).
Quantità di gas 0,8 kg (CO₂ equivalente 1,2 t)

DOTAZIONI OPZIONALI

- Vari bracci opzionali
- Ampia gamma di pattini
- Struttura protettiva anteriore (può interferire con l'azione della benna)
- Contrappeso aggiuntivo (+300 kg)
- Luci di lavoro a LED nella parte superiore della cabina (due luci)
- Sedile a sospensione meccanica (applicabile per tubazioni N&B)
- Deflettore (può interferire con l'azione della benna)
- Lama dozer flottante
- Tubazione a basso e alto flusso (impianto a doppio effetto con comando proporzionale) (Applicabile per braccio deporté)
- Lama dozer lunga
- Braccio deporté
- Comando idraulico per attacco rapido
- Contrappeso più pesante (+350 kg)
- Visuale "eagle eye"

Note: le dotazioni standard e opzionali possono variare. Consultare il concessionario KOBELCO per le specifiche.

Bluetooth® è un marchio registrato di Bluetooth SIG Inc.

*GRAMMER è un marchio registrato di GRAMMER AG, registrato in Germania.

Nota: il presente catalogo può contenere accessori e dotazioni opzionali non disponibili nell'area dell'utente. Inoltre, può contenere fotografie di macchine con specifiche tecniche diverse da quelle delle macchine vendute nell'area dell'utente. Rivolgersi al distributore KOBELCO più vicino per gli articoli richiesti. In conformità alla politica KOBELCO per il costante miglioramento dei prodotti, tutti i progetti e le specifiche tecniche sono soggetti a modifica senza preavviso.

Copyright **KOBELCO CONSTRUCTION MACHINERY CO., LTD.** È vietata la riproduzione di qualsiasi parte del presente catalogo in qualsiasi maniera senza preavviso.

KOBELCO CONSTRUCTION MACHINERY EUROPE B.V.

Veluwezoom 15
1327 AE Almere
Paesi Bassi
www.kobelco-europe.com

Per eventuali domande contattare: