

KOBELCO

Performance  Design

SK 85MSR

- Löffelvolumen:
0,11 – 0,35 m³
- Motorleistung:
53,7 kW / 2.100 min⁻¹
- Betriebsgewicht:
8.430 – 9.670 kg





SK85MSR





Performance Design

Der SK85MSR von KOBELCO schafft einen völlig neuen Wert, indem er PERFORMANCE – höhere Effizienz und Produktivität durch mehr Leistung und Geschwindigkeit – und DESIGN – fahrerorientierte Bedienbarkeit und Komfort, der keine Kompromisse eingeht – in Einklang bringt. KOBELCO stellt sich jeder Herausforderung und strebt nach einzigartigen und unvergleichlichen Maschinen, die man nie mehr vergisst, wenn man sie einmal gefahren hat.

DAS ULTIMATIV-EINFACHE UND ELEGANTE DESIGN

Unser Streben nach funktionaler Schönheit und Sinn für Ästhetik führte zu einem neuen Innendesign.

Jog Dial

Ein Jog Dial vereint mehrere Funktionen, um einfache Vorgänge zu realisieren. Selbst mit Handschuhen kann der Fahrer verschiedene Maschinenfunktionen ohne Stress bedienen.

LED-Hintergrundbeleuchtung

Die Schalter und Zifferblätter verfügen über eine LED-Hintergrundbeleuchtung, die bei Dunkelheit eine helle und klare Sicht bieten und für eine luxuriöse Stimmung sorgen.







UNVERGESSLICHER KOMFORT

① Sitz mit Luftfederung

Serienmäßig ist ein GRAMMER*-Sitz installiert, der eine ausgezeichnete Stoßdämpfung und einen hohen Fahrkomfort gewährleistet.

*GRAMMER ist eine eingetragene Marke der GRAMMER AG in Deutschland.

② Klimaanlage mit Lüftung von hinten

Die Luft wird gegen die Taille und den Hinterkopf des Fahrers geblasen, was eine bequemere Bedienung ermöglicht.

③ Die Winkel der Hebel ermöglichen eine bequeme Bedienung

Der Bediener kann die Hebel horizontal bewegen, ohne das Handgelenk zu verdrehen, was die Ermüdung durch die Bedienung verringert.



④ LED-Türleuchte

Die LED-Innenbeleuchtung schaltet sich automatisch ein, wenn die Tür geöffnet wird oder die Zündung ausgeschaltet wird. Dies gewährleistet einen einfachen Ein- und Ausstieg in der Dunkelheit.

⑤ Parallele Scheibenwischer sorgen für ein weites Sichtfeld

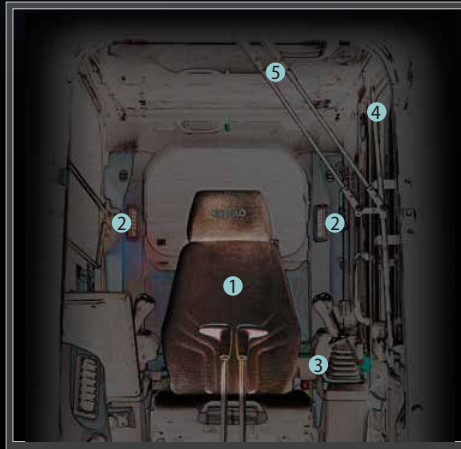

KOBELCO



04:33



SETTING MENU



PICTURE OF CAMERA



CLOCK SETTING



SCREEN BRIGHTNESS



MAINTENANCE



CONSUMPTION



LANGUAGE SELECTION



PRESSURE RELEASE



EIN GRÖßERES SICHTFELD FÜR EINEN WEITEREN EINSATZBEREICH

3-Seiten-Sicherheitskamerasytem als Standard

Unser hochauflösendes, großes Display zeigt die rechte, linke und die hintere Kamera zusammen an.

Mit dem Multidisplay kann der Fahrer seine Anzeigebedürfnisse anpassen, um seine Aufmerksamkeit und die Sicherheit auf der Baustelle zu verbessern.

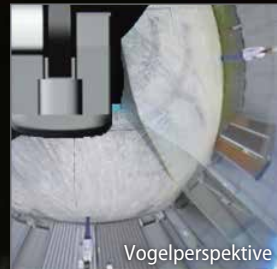

Großer 10-Zoll-Farbmonitor

Der einfach zu bedienende Menübildschirm und die deutlich erkennbaren Symbole unterstützen den Fahrer bei der Auswahl der wichtigsten Informationen, die für die Sicherheit und Maschinensteuerung am Einsatzort erforderlich sind.



Auswahl der richtigen Informationen

Drehen Sie das Jog-Dial einfach nach rechts oder links, um eine Funktion auszuwählen und drücken Sie anschließend den Drehknopf, um die Auswahl zu bestätigen.





EINE KOMPETENTE LEISTUNG ERLEBEN

Unser Hochleistungsmotor erfüllt die neuen Abgasvorschriften der Stufe V

Im Vergleich zu den Vorgängermodellen wird die Motorleistung deutlich erhöht, wodurch die Grabzykluszeit sich erheblich verkürzt. Er erreicht hohe Leistungen ohne Verringerung der Drehzahl selbst unter schwerer Belastung oder der Fahrt an einem Hang.



Modell: YANMAR 4TNV98CT

Motorleistung

Steigerung um **27,9%**

(im Vergleich zum Modell SK85MSR-3)

»» Aushub-Zykluszeit um **15%** verkürzt
(im Vergleich zum Modell SK85MSR-3)

Ausleger-Geschwindigkeit unter Last

um **38%** erhöht

(im Vergleich zum Modell SK85MSR-3)

Grabgeschwindigkeit des Stiels

um **37%** erhöht

(im Vergleich zum Modell SK85MSR-3)



»» Steiggeschwindigkeit

um **22%** erhöht

(im Vergleich zum Modell SK85MSR-3)



MEHR FUNKTIONEN GLEICHZEITIG



Anbaugerätemodus





Die Durchflussmengen-Modi von Löffel, Hydraulikhammer, Abbruchschere und des drehbaren Greifers werden vor Auslieferung eingestellt, sodass Sie sofort mit dem Betrieb beginnen können. Die Moduseinstellungen für andere Anbaugeräte wie den Tiltrotator können leicht hinzugefügt oder geändert werden.





ANBAUGERÄTE-MODI

	TYP	MODUS	ZIEL DES MODUS
AKTUELLER MODUS		Löffel	Das Gleichgewicht bei Vorgängen wie beim Nivellieren kann eingestellt werden.
		Hydraulikhammer	Die Stiel-Rückstellungsfunktion erfolgt im voraus unter Berücksichtigung des Anbaugerätengewichts.
		Abbruchschere (Brechzange)	Änderung der Stielgeschwindigkeit aufgrund des Öffnens / Schließens der Abbruchschere (Brechzange) wird verringert.

	TYP	MODUS	ZIEL DES MODUS
NEUER MODUS		Rotierender Greifer	Schwenkvorgang am Hang wird möglich, während das Anbaugerät angehoben wird. 2-Gang-Auslegersysteme werden über ein Proportionalventil gesteuert.
		Prozessor	Förderstrom für Hammer und Schere wird spezifisch auf Maximum eingestellt. Rückstellung des Stiels im Betrieb, wenn das Anbaugerät gewechselt wird.
		Greiferlöffel	Schwenken bei angehobenem Anbaugerät und Öffnen des Greiferlöffels werden möglich.
		Neigungs-Drehgelenk	Im kombinierten Betrieb mit dem Stiel werden Störungen in der Hydraulik verhindert.
		Ersatzmodus für benutzerdefinierte Einstellungen	Dieser Modus sollte in jedem Feld angepasst werden. Dies ist für andere Anbaugeräte als die angegebenen vorgesehen.

UNUNTERBROCHENER BETRIEB DURCH iNDr

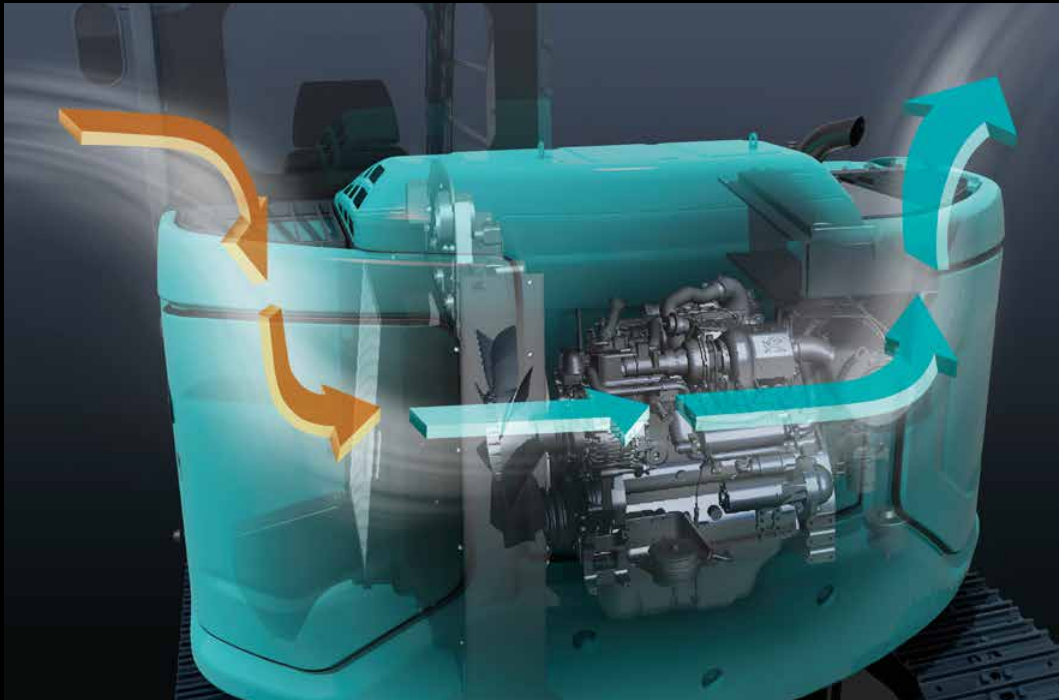

iNDr Filter

Ein hochdichter Maschenfilter verhindert das Eindringen von Staub über die Ansaugluft. Dies verhindert, dass der Kühler und der Luftfilter mit Staub verstopfen und behält deren Leistung bei. Die Rippen des gewellten Filters lassen die Luft durch und halten den Staub zurück, wodurch ein Verstopfen des Filters verhindert wird.

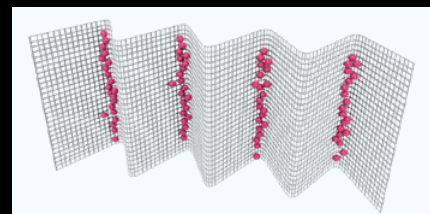

So hält der Filter Staub zurück



Wartung vom Boden aus

Teile, die täglich gewartet werden müssen (z. B. Schmierung), sind an leicht zugänglichen Stellen angebracht.



Leicht abnehmbare Motorhaube

Durch einfaches Entfernen der Bolzen kann die Motorhaube abgenommen werden, um einen einfachen Zugang ins Innere zu ermöglichen.

NÜTZLICHE UND SINNVOLLE AUSSTATTUNG



Motorstart-Passwort

Um die Sicherheit zu erhöhen, kann zum Starten des Motors ein Kennwort festgelegt werden. Das Passwort muss in unserer Werkstatt festgelegt werden.

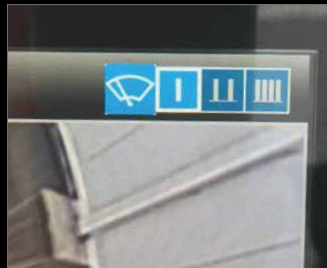

Wischereinstellung

Neben dem Dauer-Wischermodus und dem Intervall-Wischermodus wurde der Modus für einmaliges Wischen hinzugefügt.



Parallele Scheibenwischer / Sonnenschutzrollo



Konsolenmontage

Die mit dem Sitz mitfedernden Konsolen ermöglichen eine bequeme Bedienung.



AM/FM-Bluetooth®-Radio (Freisprecheinrichtung)

Bluetooth® ist eine eingetragene Marke der Bluetooth SIG Inc.



USB-Anschluss / 12-V-Steckdose



Smartphonehalter

Halterung für Ihr an den USB-Anschluss angeschlossenes Smartphone.



Eingebaute Kamera hinten und rechts



FOPS-Schutzaufbau zum Öffnen

Das zu öffnende Schutzgitter ermöglicht eine einfache Wartung.



Mehr Freiraum zwischen Oberwagen und Ketten



Fernbedienbarer Kraftstoffablasshahn



Motoröl-Ablasshahn

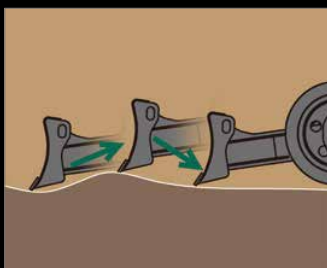

Schwimmende Planierschildaufhängung (Option)

Das schwimmende Planierschild ist optional erhältlich, um das Planieren zu erleichtern. Die Schwimmfunktion kann mit dem Schalter aktiviert werden, der in den Planierschild-Steuerhebel integriert ist.



Beruhigende Fernüberwachung

Das KOMEXS (Kobelco Bagger-Überwachungssystem) nutzt Satellitenkommunikation und Internet zur Datenübertragung und kann somit überall dort eingesetzt werden, wo andere Kommunikationsformen schwierig sind. Wenn ein Hydraulikbagger mit diesem System ausgerüstet ist, können Betriebsdaten der Maschine, z. B. Betriebsstunden, Standort, Kraftstoffverbrauch und Wartungsstatus fernüberwacht werden.

Direkter Zugriff auf den Betriebsstatus

Standortdaten

Sie erhalten exakte Standortdaten auch von Baustellen, an denen die Kommunikation schwierig ist.

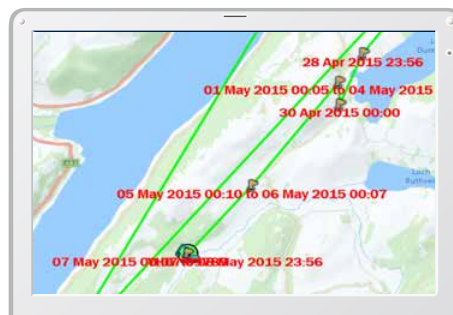
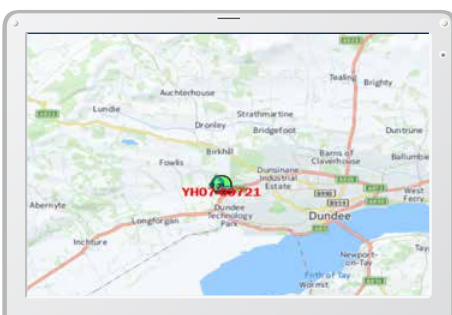



Period: 11 Apr, 2015 to 10 May, 2015		Search	
Type of Operation	Working Hrs		Ratio
Total Working Hrs	169 Hrs	100%	
Digging Hrs	72.2 Hrs	43%	
Traveling Hrs	18.3 Hrs	11%	
Idle Hrs	15.9 Hrs	9%	
Opt Att Hrs	62.5 Hrs	37%	
Crane Mode Hrs	0 Hrs	0%	

Arbeitsdaten

Betriebsstunden

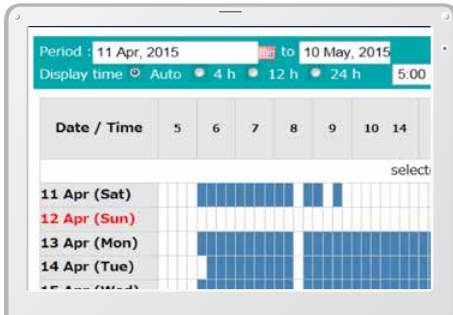
- Ein Vergleich der Betriebszeiten von Maschinen an mehreren Standorten zeigt, an welchen Standorten mehr gearbeitet wird und profitabler sind.
- Die Betriebsstunden auf der Baustelle können für Laufzeit-Berechnungen bei Mietmaschinen usw. genau erfasst werden.



Tägliche Berichte

Kraftstoffverbrauchsdaten

Daten über den Kraftstoffverbrauch und Zeiten im Leerlauf können verwendet werden, um Verbesserungen im Kraftstoffverbrauch anzuzeigen.

Work mode	Working Hrs	Total Fuel Consumption
H mode	2:06	24.5 L
S mode	0:00	0.0 L
E mode	169:19	1489.7 L
TOTAL	171:25	1514.2 L

Kraftstoffverbrauch

Grafik über Arbeitsinhalte

Die Grafik zeigt die Aufteilung der Betriebsstunden auf die verschiedenen Betriebsarten wie Graben, Leerlauf, Fahren und optionale Betriebsarten.



Arbeitsstatus

Wartungsdaten und Warnmeldungen

Wartungsdaten der Maschine

- Liefert den Wartungsstatus der einzelnen Maschinen, die an mehreren Baustellen eingesetzt werden.
- Die Wartungsdaten werden auch an das KOBELCO-Service-Personal weitergeleitet. So können regelmäßige Wartungsarbeiten effizienter geplant werden.

Model	Serial No.	Hour Meter	Engine Oil
SK135SRLC-3/SK140SRL	YH07-09721 0.38/0.35	734 Hr	434
SK135SRLC-3/SK140SRL	YH07-09789 0.38/0.35	73 Hr	429
SK210LC-9	YQ13-10454 0.8/0.7	960 Hr	58
SK210LC-9	YQ13-10481 0.8/0.7	549 Hr	498
SK75SR-	YT08-30374		

Wartung

Warnungen

Dieses System warnt, sobald eine Störung erkannt wird und verhindert so Schäden, die zu Maschinenstillstand führen könnten.

Die Daten der Warnung können per E-Mail übermittelt werden

Die Daten der Warnung oder Wartungsbenachrichtigungen können per E-Mail an einen Computer oder ein Handy übermittelt werden.



Alarmmeldungen können auf einem Mobilgerät empfangen werden.

Tägliche / monatliche Berichte

Betriebsdaten, die auf einen Computer geladen werden, können leicht als tägliche und monatliche Berichte ausgegeben werden.

Sicherheitssystem

Motorstart-Alarm

Das System kann so eingestellt werden, dass ein Alarm ausgelöst wird, sobald die Maschine außerhalb der angegebenen Zeit betrieben wird.

Motorstart-Alarm außerhalb der vorgegebenen Arbeitszeit

Gebiets-Alarm

Es kann ein Alarm ausgelöst werden, sobald die Maschine aus einem angegebenen Gebiet an einen anderen Ort verbracht wird.

Alarm bei Verlassen eines vorgegebenen Standortes

Technische Daten



Motor

Modell	YANMAR 4TNV98CT
Typ	Flüssigkeitsgekühlter Viertakt-Turbodiesel mit Direkteinspritzung erfüllt die EU-Abgasvorschriften der Stufe V
Anzahl der Zylinder	4
Bohrung und Hub	98 mm x 110 mm
Hubraum	3,318 l
Nennausgangsleistung	52,3 kW/2.100 min ⁻¹ (ISO 9249: mit Lüfter)
	53,7 kW/2.100 min ⁻¹ (ISO 14396: ohne Lüfter)
Max. Drehmoment	293 N-m/1.365 min ⁻¹ (ISO 9249: mit Lüfter)
	296 N-m/1.365 min ⁻¹ (ISO 14396: ohne Lüfter)



Hydrauliksystem

Pumpe	
Typ	Zwei Verstellpumpen und eine Zahnradpumpe
Max. Förderstrom	2 x 72,5 l/min 1 x 19 l/min
Einstellung Überdruckventil	
Ausleger, Stiel und Löffel	29,4 Mpa {300 kgf/cm ² }
Fahrkreis	29,4 Mpa {300 kgf/cm ² }
Schwenkkreis	24,5 Mpa {250 kgf/cm ² }
Steuerkreis	5,0 Mpa {50 kgf/cm ² }
Vorsteuerpumpe	Zahnradpumpe
Haupt-Steuerventile	13-fach
Ölkühler	Luftgekühlt



Schwenksystem

Schwenkmotor	Ein fester Verdrängerkolbenmotor
Bremse	Hydraulisch; verriegelt automatisch, wenn sich der Schwenk-Steuerhebel in Neutralstellung befindet
Feststellbremse	Nasslaufende Mehrscheibenbremse
Schwenkgeschwindigkeit	11,5 min ⁻¹
Heckschwenkradius	1.650 mm
Schwenk-Drehmoment	17 kN-m



Anbaugeräte

Tieflöffel und Kombinationen

Verwendung	Tieflöffel							
	Standard	Schmal						Breit
Löffelvolumen	ISO, gehäuft m ³	0,28	0,11	0,14	0,18	0,22	0,35	
	Gestrichen m ³	0,25	0,09	0,12	0,14	0,18	0,26	
Löffelbreite	Mit Schneidkante mm	650	—	480	550	650	850	
	Ohne Schneidkante mm	680	400	410	480	580	780	
Anzahl der Zähne		4	3	3	3	4	4	
Löffelgewicht	kg	210	190	160	170	190	—	
Kombination	1,87 m arm	⊙	○	○	○	○	△	
	2,13 m arm	△	○	○	○	⊙	—	

⊙ Standard ○ Empfohlen △ Nur Laden



Fahrwerk

Fahrmotoren	Zweigan-Verdrängerkolbenmotoren
Fahrmotorbremsen	Hydraulikbremse
Feststellbremse	Nasslaufende Mehrscheibenbremse
Bodenplatten	39 pro Seite
Fahrgeschwindigkeit	5,0/2,7 km/h
Zugkraft	77 kN (ISO 7464)
Steigfähigkeit	58% {30°}



Kabine und Steuerung

Kabine	
Allwetter; schallgedämpfte Stahlkabine; flüssigkeitsgelagerte Aufhängungen mit Silikonöl; mit einer stabilen, isolierten Bodenplatte	
Steuerung	
Zwei Handhebel und zwei Fußpedale für die Fahrt	
Zwei Handhebel für Bagger- und Schwenkbetrieb	
Elektrische Dreh-Motordrossel	
Lärmpegel	
Außen	98 dB(A)
Fahrer	73 dB(A)



Ausleger, Stiel und Löffel

Auslegerzylinder	110 mm x 916 mm
Stielzylinder	95 mm x 839 mm
Löffelzylinder	85 mm x 762 mm



Planierschild

Planierschildzylinder	145 mm x 189 mm
Abmessungen	2.300 mm (bei 450-mm-Bodenplatten) (Breite) x 460 mm (Höhe)*
Arbeitsbereich	500 mm (oben) x 500 mm (unten)

*Breite des Schilds wird bei anderen Bodenplattenbreiten angepasst.



Füllmengen und Schmiermittel

Kraftstofftank	120 l
Kühlsystem	12,8 l
Motoröl	11,8 l
Fahrgetriebe	2 x 1,3 l
Schwenkgetriebe	1,5 l
Hydrauliköl	44 l Tank-Ölstand
	84 l Hydrauliksystem

Arbeitsbereich

Einheit: m

Ausleger		3,50 m	
Reichweite		1,87 m	2,13 m
a - Max. Ausladung	Stiel	7,24	7,50
b - Max. Ausladung am Boden		7,07	7,34
c - Max. Grabtiefe		4,18	4,44
d - Max. Arbeitshöhe		7,01	7,23
e - Max. Ladehöhe		4,98	5,18
f - Min. Ladehöhe		1,95	1,70
g - Max. vertikale Grabtiefe		3,42	3,75
h - Min. Schwenkradius		2,70	2,80
i - Horizontaler Grabweg am Boden		3,11	3,51
j - Grabtiefe bei 2,4 m breiter Sohle		3,82	4,12
Löffelvolumen, ISO, gehäuft, m ³		0,28	0,22

Abmessungen

Einheit: mm

Ausleger		3,50 m	
Stiellänge		1,87 m	2,13 m
A	Gesamtlänge	6.730	6.750
B	Gesamthöhe (bis Oberkante Ausleger)	2.400	2.550
C	Gesamtbreite (schmale Version)	2.300** (2.150)	
D	Gesamthöhe (bis Oberkante Kabine)	2.570	
E	Bodenfreiheit hinten*	720	
F	Bodenfreiheit*	350	
G	Heckschwenkradius (mit zus. Gegengewicht)	1.650 (1.740)	
G'	Abstand von Schwenkmitte zum Heck	1.650	
H	Abstand zw. Leitrad und Kettenrad	2.210	
I	Gesamtlänge des Kettenfahrwerks	2.830	
J	Spurweite (schmale Version)	1.850 (1.700)	
K	Kettenbreite	450	
L	Gesamtbreite des Oberwagens	2.300	
M	Planierschild (oben/unten)	500 (29°) / 500	

*ohne Stollenhöhe der Bodenplatten **mit 450 mm Bodenplatten

Grabkraft (ISO 6015)

Einheit: kN {kgf}

Stiellänge	1,87 m	2,13 m
Max. Losbrechkraft	60,3 {6.150}	
Max. Reißkraft	37,1 {3.780}	33,7 {3.440}

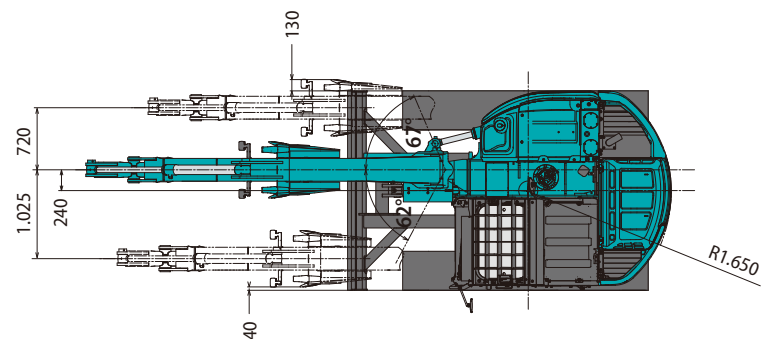
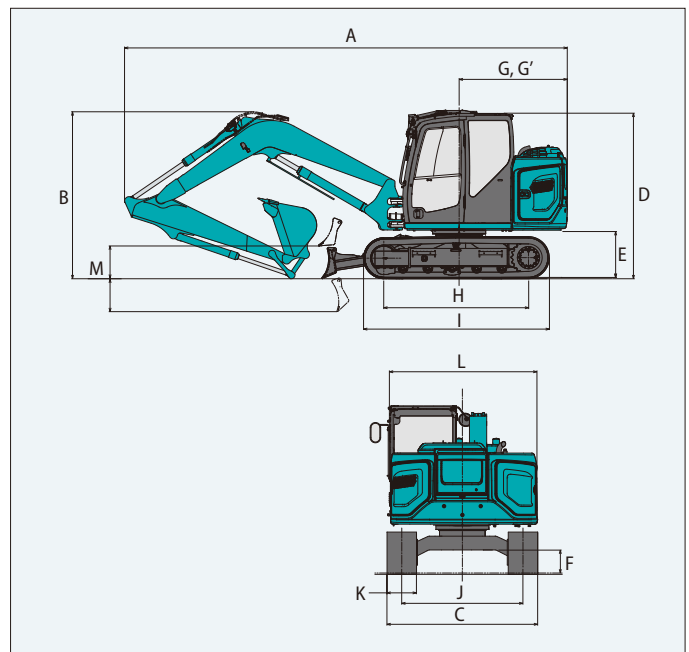
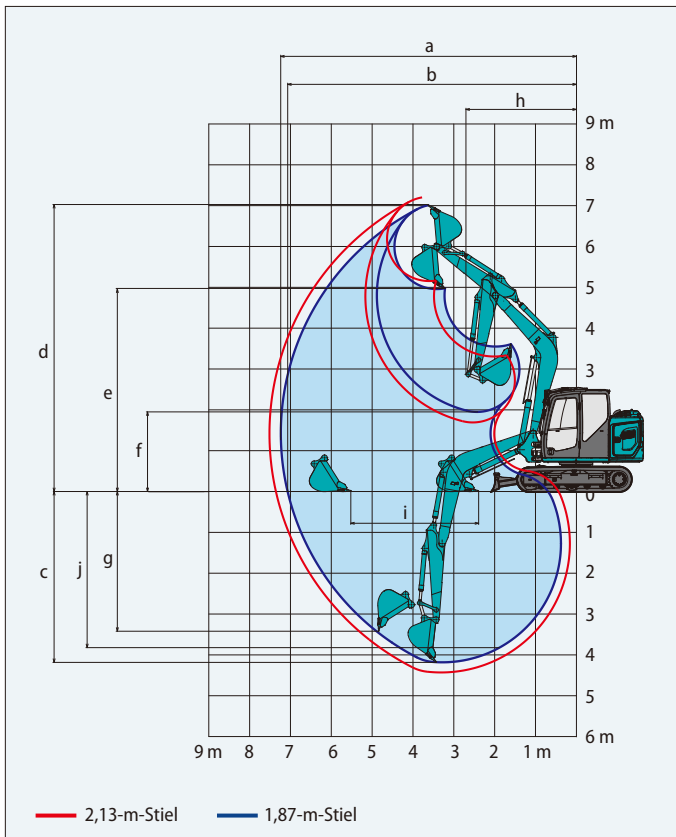

Betriebsgewicht und Bodendruck

In der Serienausführung, mit Standard-Ausleger, 2,13-m-Stiel und 0,22-m³-Löffel (ISO, gehäuft).

Bauform		Dreisteg-Bodenplatten (gleicher Höhe)		Kette mit Gummiauflage	Gummikette	BS Geogrip-Kette
Kettenbreite	mm	600		450		
Gesamtbreite des Kettenfahrwerks	mm	2.450		2.300		
Bodendruck	kPa	30	39	40	38	39
Betriebsgewicht	kg	8.850	8.600	8.930	8.480	8.650

Technische Daten

Technische Daten Verstellausleger



Arbeitsbereich

Einheit: m

Ausleger	Verstellausleger		
	Stiel	1,87 m	2,13 m
Reichweite			
a- Max. Ausladung		7,75	8,01
b- Max. Ausladung am Boden		7,59	7,86
c- Max. Grabtiefe		4,31	4,57
d- Max. Arbeitshöhe		7,92	8,16
e- Max. Ladehöhe		5,84	6,09
f- Min. Ladehöhe		1,09	0,825
g- Max. vertikale Grabtiefe		3,73	4,00
h- Min. Schwenkradius		2,53	2,65
i- Horizontaler Grabweg am Boden		4,48	5,00
j- Grabtiefe bei 2,4 m breiter Sohle		4,16	4,43
Löffelvolumen, ISO, gehäuft, m ³		0,28	0,22

Grabkraft (ISO 6015)

Einheit: kN

Stiellänge	1,87 m	2,13 m
Max. Losbrechkraft		60,3
Max. Reißkraft	37,1	33,7



Abmessungen

Einheit: mm

Ausleger	Verstellausleger	
	1,87 m	2,13 m
Gesamtlänge		
A Gesamtlänge	7.220	7.230
B Gesamthöhe (bis Oberkante Ausleger)	2.400	2.530
C Gesamtbreite des Kettenfahrwerks (schmale Version)	2.300 (2.150)	
D Gesamthöhe (bis Oberkante Kabine)	2.570	
E Bodenfreiheit hinten*	720	
F Bodenfreiheit*	350	
G Heckschwenkradius	1.650	

*ohne Stollenhöhe der Bodenplatten

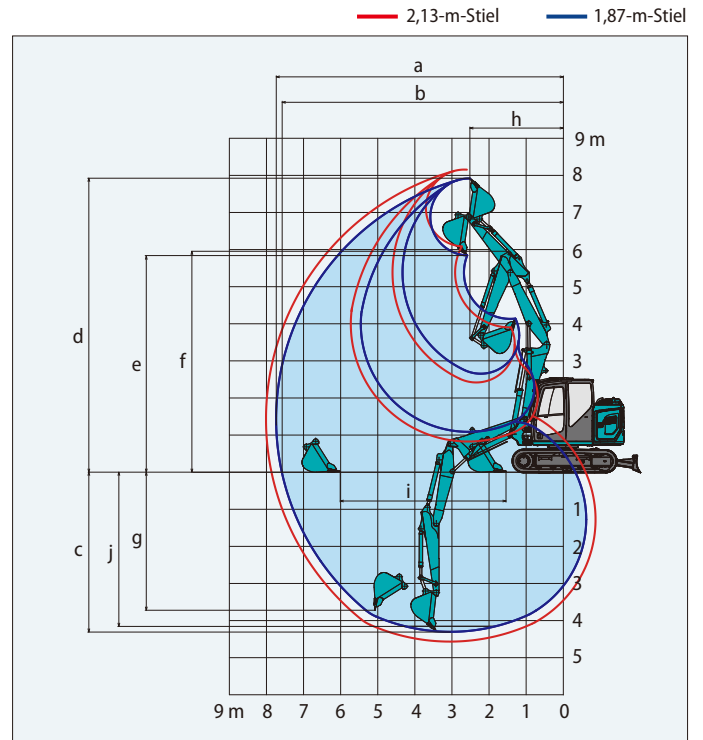

H Abstand zw. Leitrad und Kettenrad	2.210
I Gesamtlänge des Kettenfahrwerks	2.830
J Spurweite (schmale Version)	1.850 (1.700)
K Kettenbreite	450
L Gesamtbreite des Oberwagens	2.300
M Planierschild (oben/unten)	500(29°)/500

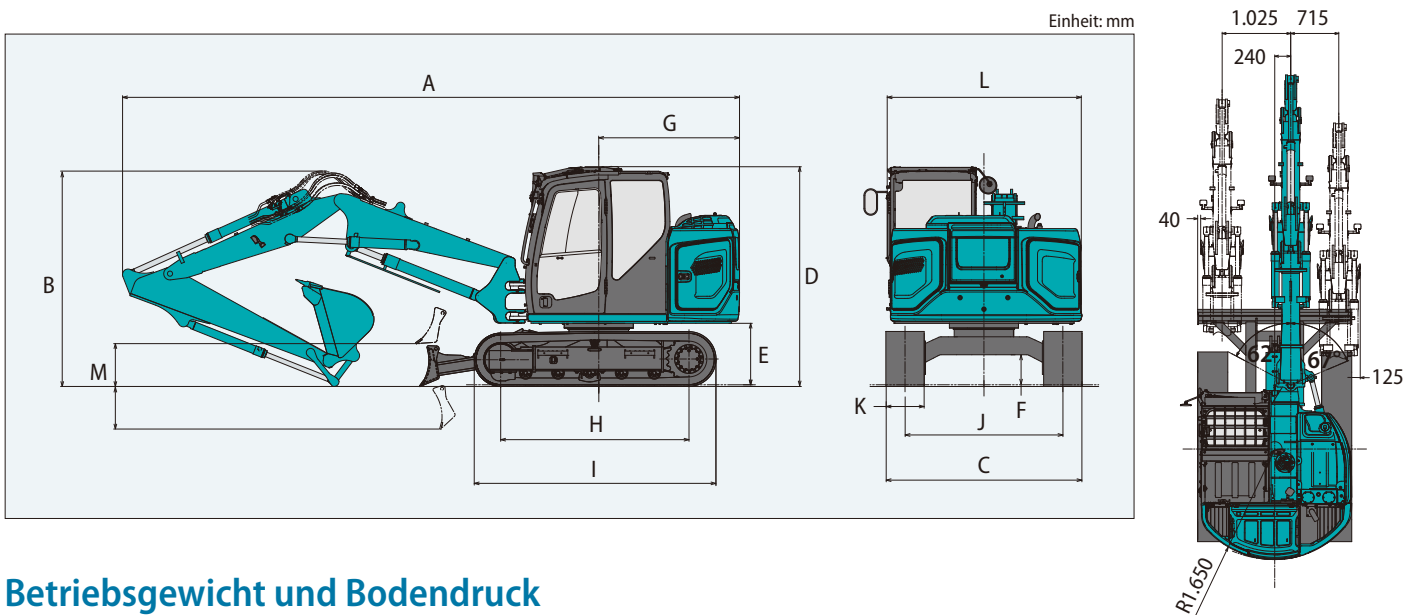

Betriebsgewicht und Bodendruck

In der Serienausführung, mit Verstellausleger, 2,13-m-Stiel und 0,22-m³-Löffel (ISO, gehäuft).

Bauform		Dreisteg-Bodenplatten (gleicher Höhe)		Kette mit Gummiauflage		Gummikette		BS Geogrip-Kette	
Kettenbreite	mm	600				450			
Gesamtbreite des Kettenfahrwerks	mm	2.450				2.300			
Bodendruck	kPa	31	40	41		40		40	
Betriebsgewicht	kg	9.180	8.930	9.250		8.800		8.970	

Hebelasten

SK85MSR

SK85MSR-7

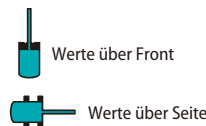
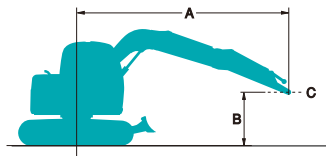

A: Ausladung von der Mitte der Schwenkachse zur Spitze des Stiels
 B: Stielspitze über/unter Grund
 C: Hebebelegpunkt
 Einstellung Überdruckventil: 29,4 MPa {300 kgf/cm²}

Traglasttabelle Mono-Ausleger

SK85MSR		Ausleger: 3,50 m Stiel: 1,87 m Ohne Löffel Gegengewicht: 700 kg Bodenplatten: 450 mm Planierschild nach oben										
B	A	1,5 m		3,0 m		4,5 m		6,0 m		Bei max. Ausladung		Radius
6,0 m	kg									*1.830	*1.830	3,45 m
4,5 m	kg					1.910	1.650			*1.420	1.290	5,19 m
3,0 m	kg			*3.280	*3.000	1.830	1.580			1.160	1.000	5,96 m
1,5 m	kg					1.700	1.460	1.110	960	1.050	910	6,19 m
0 m	kg			2.970	2.440	1.610	1.370			1.080	930	5,99 m
-1,5 m	kg	*3.950	*3.950	3.000	2.470	1.600	1.360			1.290	1.100	5,26 m
-3,0 m	kg			*2.280	*2.280					*1.750	*1.750	3,63 m

SK85MSR		Ausleger: 3,50 m Stiel: 1,87 m Ohne Löffel Gegengewicht: 700 kg + 300 kg Bodenplatten: 450 mm Planierschild nach oben										
B	A	1,5 m		3,0 m		4,5 m		6,0 m		Bei max. Ausladung		Radius
6,0 m	kg									*1.830	*1.830	3,45 m
4,5 m	kg					*2.030	1.820			*1.420	*1.420	5,19 m
3,0 m	kg			*3.280	*3.280	2.020	1.750			1.290	1.120	5,96 m
1,5 m	kg					1.890	1.630	1.240	1.080	1.180	1.020	6,19 m
0 m	kg			3.320	2.740	1.800	1.540			1.210	1.050	5,99 m
-1,5 m	kg	*3.950	*3.950	3.340	2.760	1.790	1.530			1.440	1.250	5,26 m
-3,0 m	kg			*2.280	*2.280					*1.750	*1.750	3,63 m











SK85MSR		Ausleger: 3,50 m Stiel: 1,87 m Ohne Löffel Gegengewicht: 1.050 kg Bodenplatten: 450 mm Planierschild nach oben										
B	A	1,5 m		3,0 m		4,5 m		6,0 m		Bei max. Ausladung		Radius
6,0 m	kg									*1.830	*1.830	3,45 m
4,5 m	kg					*2.030	1.830			*1.420	*1.420	5,19 m
3,0 m	kg			*3.280	*3.280	2.030	1.760			1.300	1.130	5,96 m
1,5 m	kg					1.900	1.640	1.250	1.080	1.190	1.030	6,19 m
0 m	kg			3.340	2.760	1.810	1.550			1.220	1.060	5,99 m
-1,5 m	kg	*3.950	*3.950	3.370	2.780	1.800	1.540			1.450	1.260	5,26 m
-3,0 m	kg			*2.280	*2.280					*1.750	*1.750	3,63 m











SK85MSR		Ausleger: 3,50 m Stiel: 1,87 m Ohne Löffel Gegengewicht: 1.050 kg + 300 kg Bodenplatten: 450 mm Planierschild nach oben										
B	A	1,5 m		3,0 m		4,5 m		6,0 m		Bei max. Ausladung		Radius
6,0 m	kg									*1.830	*1.830	3,45 m
4,5 m	kg					*2.030	2.000			*1.420	*1.420	5,19 m
3,0 m	kg			*3.280	*3.280	2.220	1.930			*1.380	1.250	5,96 m
1,5 m	kg					2.090	1.810	1.380	1.200	1.310	1.140	6,19 m
0 m	kg			3.680	3.050	2.000	1.720			1.350	1.170	5,99 m
-1,5 m	kg	*3.950	*3.950	3.710	3.070	1.990	1.710			1.610	1.390	5,26 m
-3,0 m	kg			*2.280	*2.280					*1.750	*1.750	3,63 m











SK85MSR		Ausleger: 3,50 m Stiel: 2,13 m Ohne Löffel Gegengewicht: 700 kg Bodenplatten: 450 mm Planierschild nach oben										
B	A	1,5 m		3,0 m		4,5 m		6,0 m		Bei max. Ausladung		Radius
6,0 m	kg									*1.460	*1.460	3,97 m
4,5 m	kg					*1.860	1.670			*1.170	1.160	5,52 m
3,0 m	kg					1.840	1.590	1.140	990	1.070	930	6,23 m
1,5 m	kg					1.700	1.460	1.100	950	980	840	6,46 m
0 m	kg			2.950	2.420	1.600	1.360	1.060	910	1.000	860	6,26 m
-1,5 m	kg	*3.420	*3.420	2.960	2.430	1.570	1.340			1.170	1.000	5,58 m
-3,0 m	kg			*2.860	2.530					*1.800	1.580	4,12 m

Hebelasten











Technische Daten Mono-Ausleger











SK85MSR		Ausleger: 3,50 m		Stiel: 2,13 m		Ohne Löffel		Gegengewicht: 700 kg + 300 kg		Bodenplatten: 450 mm		Planierschild nach oben		
A \ B		1,5 m		3,0 m		4,5 m		6,0 m		Bei max. Ausladung		Radius		
														
6,0 m	kg											*1.460	*1.460	3,97 m
4,5 m	kg					*1.860	1.830					*1.170	*1.170	5,52 m
3,0 m	kg					2.030	1.760	1.270	1.110			*1.130	1.040	6,23 m
1,5 m	kg					1.890	1.630	1.230	1.070			1.090	950	6,46 m
0 m	kg			3.300	2.710	1.790	1.530	1.190	1.030			1.120	970	6,26 m
-1,5 m	kg	*3.420	*3.420	3.300	2.720	1.760	1.500					1.310	1.130	5,58 m
-3,0 m	kg			*2.860	2.820							*1.800	1.770	4,12 m











SK85MSR		Ausleger: 3,50 m		Stiel: 2,13 m		Ohne Löffel		Gegengewicht: 1.050 kg		Bodenplatten: 450 mm		Planierschild nach oben		
A \ B		1,5 m		3,0 m		4,5 m		6,0 m		Bei max. Ausladung		Radius		
														
6,0 m	kg											*1.460	*1.460	3,97 m
4,5 m	kg					*1.860	1.850					*1.170	*1.170	5,52 m
3,0 m	kg					2.040	1.770	1.280	1.120			*1.130	1.050	6,23 m
1,5 m	kg					1.900	1.640	1.240	1.080			1.100	960	6,46 m
0 m	kg			3.320	2.730	1.800	1.540	1.200	1.040			1.130	980	6,26 m
-1,5 m	kg	*3.420	*3.420	3.330	2.740	1.770	1.520					1.320	1.140	5,58 m
-3,0 m	kg			*2.860	2.840							*1.800	1.780	4,12 m

SK85MSR		Ausleger: 3,50 m		Stiel: 2,13 m		Ohne Löffel		Gegengewicht: 1.050 kg + 300 kg		Bodenplatten: 450 mm		Planierschild nach oben		
A \ B		1,5 m		3,0 m		4,5 m		6,0 m		Bei max. Ausladung		Radius		
														
6,0 m	kg											*1.460	*1.460	3,97 m
4,5 m	kg					*1.860	*1.860					*1.170	*1.170	5,52 m
3,0 m	kg					*2.170	1.940	1.410	1.240			*1.130	*1.130	6,23 m
1,5 m	kg					2.090	1.810	1.370	1.190			*1.200	1.070	6,46 m
0 m	kg			3.660	3.030	1.990	1.710	1.330	1.160			1.250	1.090	6,26 m
-1,5 m	kg	*3.420	*3.420	3.670	3.030	1.960	1.680					1.460	1.270	5,58 m
-3,0 m	kg			*2.860	*2.860							*1.800	*1.800	4,12 m

Technische Daten Verstellausleger

SK85MSR		Verstellausleger		Stiel: 1,87 m		Ohne Löffel		Gegengewicht: 700 kg		Bodenplatten: 450 mm		Planierschild nach oben		
A \ B		1,5 m		3,0 m		4,5 m		6,0 m		Bei max. Ausladung		Radius		
														
6,0 m	kg											1.890	1.620	4,41 m
4,5 m	kg					*1.720	1.590					1.150	990	5,81 m
3,0 m	kg			3.310	2.720	1.710	1.450	1.060	900			910	780	6,49 m
1,5 m	kg			2.850	2.300	1.520	1.280	990	840			830	700	6,70 m
0 m	kg	*3.050	*3.050	2.080	2.080	1.420	1.180	950	790			840	710	6,52 m
-1,5 m	kg	*5.310	*5.310	2.710	2.180	1.410	1.170					980	820	5,87 m
-3,0 m	kg			*2.620	2.330							*760	*760	4,54 m

SK85MSR		Verstellausleger		Stiel: 1,87 m		Ohne Löffel		Gegengewicht: 700 kg + 300 kg		Bodenplatten: 450 mm		Planierschild nach oben		
A \ B		1,5 m		3,0 m		4,5 m		6,0 m		Bei max. Ausladung		Radius		
														
6,0 m	kg											*2.000	1.800	4,41 m
4,5 m	kg					*1.720	*1.720					1.290	1.110	5,81 m
3,0 m	kg			3.650	3.010	1.900	1.620	1.190	1.020			1.030	890	6,49 m
1,5 m	kg			3.190	2.590	1.710	1.450	1.120	960			940	800	6,70 m
0 m	kg	*3.050	*3.050	2.960	2.380	1.610	1.350	1.080	910			960	820	6,52 m
-1,5 m	kg	*5.310	*5.310	*3.030	2.470	1.600	1.340					1.110	950	5,87 m
-3,0 m	kg			*2.620	*2.620							*760	*760	4,54 m

SK85MSR		Verstellausleger		Stiel: 1,87 m		Ohne Löffel		Gegengewicht: 1.050 kg		Bodenplatten: 450 mm		Planierschild nach oben		
A \ B		1,5 m		3,0 m		4,5 m		6,0 m		Bei max. Ausladung		Radius		
														
6,0 m	kg											*2.000	1.810	4,41 m
4,5 m	kg					*1.720	*1.720					1.300	1.120	5,81 m
3,0 m	kg			3.680	3.030	1.910	1.630	1.200	1.030			1.040	890	6,49 m
1,5 m	kg			3.220	2.610	1.720	1.460	1.130	970			950	810	6,70 m
0 m	kg	*3.050	*3.050	2.980	2.400	1.620	1.360	1.090	920			970	820	6,52 m
-1,5 m	kg	*5.310	*5.310	*3.030	2.490	1.610	1.350					1.120	950	5,87 m
-3,0 m	kg			*2.620	*2.620							*760	*760	4,54 m

Technische Daten Verstellausleger

SK85MSR		Verstellausleger		Stiel: 1,87 m	Ohne Löffel	Gegengewicht: 1.050 kg + 300 kg		Bodenplatten: 450 mm		Planierschild nach oben		
B	A	1,5 m		3,0 m		4,5 m		6,0 m		Bei max. Ausladung		
											Radius	
6,0 m	kg									*2.000	1.980	4,41 m
4,5 m	kg					*1.720	*1.720			1.430	1.240	5,81 m
3,0 m	kg			4.020	3.320	*1.790	*1.790	1.330	1.150	1.160	1.000	6,49 m
1,5 m	kg			3.560	2.910	1.910	1.620	1.260	1.080	1.070	910	6,70 m
0 m	kg	*3.050	*3.050	3.320	2.690	1.810	1.530	1.220	1.040	1.090	930	6,52 m
-1,5 m	kg	*5.310	*5.310	*3.030	2.780	1.800	1.520			1.260	1.070	5,87 m
-3,0 m	kg			*2.620	*2.620					*760	*760	4,54 m

SK85MSR		Verstellausleger		Stiel: 2,13 m	Ohne Löffel	Gegengewicht: 700 kg		Bodenplatten: 450 mm		Planierschild nach oben		
B	A	1,5 m		3,0 m		4,5 m		6,0 m		Bei max. Ausladung		
											Radius	
6,0 m	kg					1.850	1.580			1.620	1.390	4,83 m
4,5 m	kg					1.870	1.610	1.070	910	1.050	890	6,12 m
3,0 m	kg			3.410	2.820	*1.590	1.470	1.060	900	840	710	6,76 m
1,5 m	kg			2.840	2.290	1.530	1.280	990	830	770	650	6,97 m
0 m	kg	*2.650	*2.650	*1.730	*1.730	1.400	1.160	930	780	780	650	6,79 m
-1,5 m	kg	*4.650	*4.650	2.640	2.120	1.380	1.140	910	750	890	750	6,18 m
-3,0 m	kg	*6.570	*6.570	2.840	2.290	*1.160	*1.160			*860	*860	4,95 m

SK85MSR		Verstellausleger		Stiel: 2,13 m	Ohne Löffel	Gegengewicht: 700 kg + 300 kg		Bodenplatten: 450 mm		Planierschild nach oben		
B	A	1,5 m		3,0 m		4,5 m		6,0 m		Bei max. Ausladung		
											Radius	
6,0 m	kg					2.040	1.750			*1.660	1.540	4,83 m
4,5 m	kg					2.060	1.770	1.200	1.030	1.170	1.010	6,12 m
3,0 m	kg			3.750	3.110	*1.590	*1.590	1.190	1.020	960	820	6,76 m
1,5 m	kg			3.180	2.580	1.720	1.450	1.120	950	880	740	6,97 m
0 m	kg	*2.650	*2.650	*1.730	*1.730	1.590	1.330	1.060	900	890	750	6,79 m
-1,5 m	kg	*4.650	*4.650	2.990	2.410	1.570	1.310	1.040	870	1.020	860	6,18 m
-3,0 m	kg	*6.570	*6.570	3.190	2.590	*1.160	*1.160			*860	*860	4,95 m

SK85MSR		Verstellausleger		Stiel: 2,13 m	Ohne Löffel	Gegengewicht: 1.050 kg		Bodenplatten: 450 mm		Planierschild nach oben		
B	A	1,5 m		3,0 m		4,5 m		6,0 m		Bei max. Ausladung		
											Radius	
6,0 m	kg					2.050	1.760			*1.660	1.550	4,83 m
4,5 m	kg					2.070	1.780	1.210	1.040	1.180	1.020	6,12 m
3,0 m	kg			3.780	3.130	*1.590	*1.590	1.200	1.030	960	820	6,76 m
1,5 m	kg			3.210	2.600	1.730	1.460	1.130	960	880	750	6,96 m
0 m	kg	*2.650	*2.650	*1.730	*1.730	1.600	1.340	1.070	900	900	760	6,76 m
-1,5 m	kg	*4.650	*4.650	3.010	2.430	1.580	1.320	1.050	880	1.030	870	6,18 m
-3,0 m	kg	*6.570	*6.570	3.210	2.610	*1.160	*1.160			*860	*860	4,95 m

SK85MSR		Verstellausleger		Stiel: 2,13 m	Ohne Löffel	Gegengewicht: 1050 kg + 300 kg		Bodenplatten: 450 mm		Planierschild nach oben		
B	A	1,5 m		3,0 m		4,5 m		6,0 m		Bei max. Ausladung		
											Radius	
6,0 m	kg					*2.080	1.930			*1.660	*1.660	4,83 m
4,5 m	kg					*2.150	1.950	1.340	1.160	1.310	1.130	6,12 m
3,0 m	kg			*4.000	3.420	*1.590	*1.590	1.330	1.150	1.080	930	6,76 m
1,5 m	kg			3.550	2.900	1.920	1.630	1.260	1.080	990	850	6,97 m
0 m	kg	*2.650	*2.650	*1.730	*1.730	1.790	1.510	1.200	1.020	1.010	860	6,79 m
-1,5 m	kg	*4.650	*4.650	3.350	2.720	1.770	1.490	1.180	1.000	1.150	980	6,18 m
-3,0 m	kg	*6.570	*6.570	*3.400	2.900	*1.160	*1.160			*860	*860	4,95 m

- Hinweise:**
- Versuchen Sie nicht, Lasten zu heben oder zu halten, die größer sind als diese Hebelasten bei ihren angegebenen Hebelpunkten und Höhen. Das Gewicht aller Zubehörteile ist von den oben angegebenen Hebelasten abzuziehen.
 - Hebelasten bei Maschine auf ebenem, festem und gleichmäßigem Untergrund. Der Fahrer muss die Arbeitsbedingungen, wie beispielsweise weichen oder unebenen Boden, nicht waagerechten Stand, Seitenlasten, plötzliches Stoppen der Last, gefährliche Bedingungen, Erfahrungen der Mitarbeiter usw. berücksichtigen.
 - Löffel-Hebeösen als Hebelpunkt definiert.
 - Die vorstehenden Hebelasten stimmen mit ISO 10567 überein. Sie übersteigen 87% der Hydraulik-Hubkraft oder 75% der Kipplast nicht. Die mit einem Stern (*) markierten Hebelasten sind eher durch die Hydraulik-Hubkraft als durch die Kipplast begrenzt.
 - Der Fahrer muss vor Nutzung dieser Maschine vollständig mit der Bedienungs- und Wartungsanleitung vertraut sein. Die Vorschriften für den sicheren Betrieb von Geräten müssen zu jeder Zeit eingehalten werden.
 - Die Hebelasten gelten nur für die Maschinen, wie original von KOBELCO CONSTRUCTION MACHINERY CO., LTD hergestellt und normalerweise ausgestattet.

STANDARD AUSSTATTUNG

MOTOR

- YANMAR 4TNV98CT-Dieselmotor mit Turbolader und Ladeluftkühler, EU-Stufe V-konform
- Autom. Leerlauf-Stopp
- Automatische Drehzahlrückstellung
- Batterien (2 x 12 V - 72 Ah)
- Anlasser (24 V - 3,5 kW), Lichtmaschine 50 Ampere
- Motorölvannen-Ablasshahn
- Doppelement-Luftfilter
- Betankungspumpe

STEUERUNG

- Arbeitsmodus-Wahlschalter (H-Modus, S-Modus und ECO-Modus)
- Hammer-Scherenverrohrung (proportionale Joystick-Steuerung)
- Extra-Verrohrung (proportionale Joystick-Steuerung)
- Lasthebeeinsatz-Set (Sicherheitsventile für Ausleger und Stiel)

SCHWENK- UND FAHRWERK

- Rückfederverhinderung beim Schwenken
- Geradeausfahrt-System
- Zwei-Stufen-Fahrssystem mit automatischem Herunterschalten
- Abgedichtete und geschmierte Kettenglieder
- 450 mm Stahl-Bodenplatten
- Kettenspanner mit Fettfüllung
- Automatische Schwenkbremse
- Unterwagen-Schutz
- Planierschild

SPIEGEL, BELEUCHTUNG u. KAMERAS

- Rückspiegel, Rückfahrkamera und rechte Seitenkamera
- Drei (LED-)Arbeitscheinwerfer vorne

KABINE UND STEUERUNG

- Zwei Steuerhebel, hydraulisch vorgesteuert
 - Elektrische Hupe
 - Bedienhebelkonsolen in Längsrichtung einstellbar
 - LED-Türbeleuchtung (innen)
 - Kleiderhaken
 - Großer Becherhalter
 - Herausnehmbare, zweiteilige Bodenmatte
 - Luftgefederter GRAMMER*-Sitz mit Sitzheizung
 - Automatik-Sicherheitsgurt
 - Kopfstütze
 - Handläufe
 - Intervall-Scheibenwischer mit Doppel-Waschdüse
 - Glasdach
 - Dachgitter zum Öffnen (ISO 10262 : 1998)
 - Getöntes Sicherheitsglas
 - Hochschiebbare Frontscheibe und untere Frontscheibe abnehmbar
 - Einfach abzulesendes 10"-LCD-Multifunktionsdisplay
 - Nothammer
 - Radio (AUX & Bluetooth®)
 - 12 V-Konverter
 - Freisprechanlage
 - USB-Anschluss
 - Klimaautomatik
- Die Klimaanlage dieser Maschine enthält das fluoridierte Kältemittel HFC-134a (GWP 1430).
Gasmenge 0,8 kg (CO₂ Äquivalent 1,2 t)

OPTIONALE AUSSTATTUNG

- Verschiedene optionale Stiele
- Große Auswahl an Bodenplatten bzw. Gummikette
- Frontschutzgitter (kann die Löffelbedienung beeinträchtigen)
- Zusätzliches Kontergewicht (+300 kg)
- LED-Arbeitsleuchten (zwei Leuchten) auf der Kabine
- Sitz mit mechanischer Federung
- Regenisier (kann die Löffelbedienung beeinträchtigen)
- Leitung für Schnellwechsler
- Schwereres Kontergewicht (+350 kg)
- Rundumsicht-Rückfahrssystem (Vogelperspektive)

Hinweise: Standard- und Sonderausrüstungen können abweichen. Fragen Sie Ihren KOBELCO-Händler nach näheren Einzelheiten.

Bluetooth® ist eine eingetragene Marke der Bluetooth SIG Inc.

*GRAMMER ist eine eingetragene Marke der GRAMMER AG in Deutschland.

Hinweis: Diese Broschüre kann auf Anbaugeräte und Zusatzausstattungen eingehen, die nicht in Ihrer Region verfügbar sind. Sie kann außerdem Fotos von Maschinen mit Spezifikationen enthalten, die von den Maschinen abweichen, die in Ihrer Region verkauft werden. Bitte fragen Sie Ihren KOBELCO-Händler nach den von Ihnen benötigten Artikeln. Aufgrund unseres Grundsatzes der kontinuierlichen Produktverbesserung können alle Designs und Spezifikationen ohne vorherige Ankündigung geändert werden. Copyright by **KOBELCO CONSTRUCTION MACHINERY CO., LTD.** Dieser Katalog und Teile daraus dürfen ohne vorherige Genehmigung in keiner Weise reproduziert werden.

KOBELCO CONSTRUCTION MACHINERY EUROPE B.V.

Veluwezoom 15
1327 AE Almere
Niederlande
www.kobelco-europe.com

Anfragen an: